

第73回

全日本空手道連盟系東会

系東流空手道大阪府選手権大会

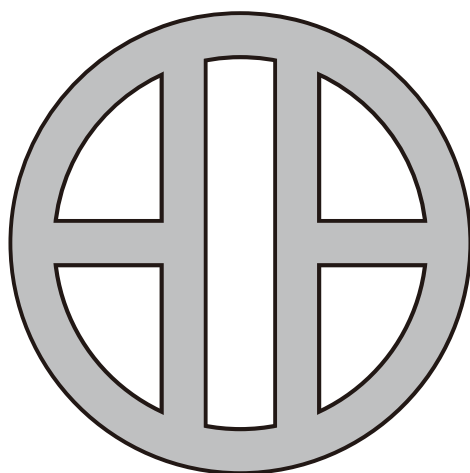

日 時 令和5年5月5日（金）

会 場 東大阪総合体育館（メインアリーナ）

主 催 大 阪 府 系 東 会
後 援 一般社団法人全日本空手道連盟系東会
大 阪 府 空 手 道 連 盟
東 大 阪 市 空 手 道 協 会
東 大 阪 市



糸東流開祖 摩文仁賢和先生

IT IS OUR GREATEST PLEASURE TO ROW
TOWARDS THE ISLE OF THE HIGHEST
MARTIAL ACCOMPLISHMENTS,
PUTTING ANYTHING ELSE OUT OF OUR MIND.

TEACHING OF KENWA MABUNI, FOUNDER OF SHITORYU KARATEDO

向事も打らなれなり
ひたすらに武の場にて
漕ぐがたり一き

かって日本の空手界で、

“力はもとぶ(本部朝基)、技はまぶに”

と言われた如く、糸東流が一流をなす絶対の理由は、この又と無い精妙の動きにあった。

ただ単に力があるとか、スピードがあるとか破壊力とかいうのでは、他の格闘技や流派でも当たり前のことで、本来、糸東流は精妙なるが故にこそ一流をなし、その存在を誇示し得るものであったのである。

全て正統を標榜するものは、昨日今日生まれたものではない、伝統には歴史に則した血脈がある。

先師の教えは「生き方」をも含めた人間全体を把えている。この師と、教わっている自分と二次的に離れているのではなく、今こそ一元的に一体にならうとしなければ、流祖伝精妙の技術は永遠に閉ざされ、再び現れることはないであろう。

大阪府糸東会 相談役 故 廣川 弘

糸東流について

空手が日本本土に移入された時期に、その普及に尽力を傾けた人間たちの多くは、己の志（こころざし）が達成されているのを自分の目で見るとしにこの世を去っている。

なら、彼らは不幸であったのか？

そうでは、あるまい。

この稿の主人公である摩文仁賢和に、

「何事も打ち忘れて、ひたすらに、武の島さして、漕ぐがたのしき」

と詠んだ歌がある。

往々にして空手家や武道家は「克己」、「闘魂」そして現在なら「押忍」などと武張った言葉を並べたがる。

それは、それで良い。

しかし、これほど自然体な空手三昧へ行き着いた摩文仁の境地は、すべての糸東流空手家が自分の流派の始祖を語るときに、胸を張って誇りに思えるほどの素晴らしいものだ。

武道家でこれほどの境地を表し得たのは、辞世の句として「うけゑたる心のかかみ影きよく、けふ大空にかへすうれしさ」と詠んだ、幕末の直心影流の剣豪であった男谷精一郎信友(1798-1864)くらいのものである。

武道の果てにある、「たのしさ」、そして「うれしさ」を、これほどまで素朴に表せた人間を、うらやましく思う人間は筆者のみではあるまい。

第三者の目から見て、摩文仁の興した糸東流やそれに連なる流会・派は「最強」「絶対」など、マスコミ受けする言葉などとは、反する位置にあるイメージだ。

流派の保持する形にしても、沖繩古伝の形と比較すればそのスポーツ化は否めないが、他の日本本土の流派と比べれば非常に地味な動作で始終する。

しかし、沖繩空手、そして日本武道の根源とは自らを守ることを第一義とし、他人にみせる、あるいは他人と争うことを目的として生まれてきたのではない。

人と争わず、わが身と愛するものを守り、社会に貢献する。これが平和な時代に、武術が武道に昇華されていった時の結論だともいえる。

このように永続する日本文化に繋がる流れとして、糸東流という流派を捉えた場合には、

「君子の武道」と謳った摩文仁賢和の意図が明確になるのだ。

月刊「空手道」空手三国志 新垣 清著より

全日本空手道連盟糸東会は、糸東流空手道開祖 摩文仁賢和先生が主宰されていた日本空手道会を継承する組織である。

昭和 39 年、空手道各流派が大同団結、(財)全日本空手道連盟が結成された際、空手道糸東会に改称されたものである。糸東会は開祖の意志を継ぎ、正伝糸東流の普及発展に努めている。

ご あ い さ つ



糸東流宗家
大会名誉会長

摩文仁賢雄

第73回糸東流空手道 大阪府選手権大会が開催されるにあたり挨拶申し上げます。

新型コロナもどうにか終息の兆しが見え始めて、マスク着用なども個人の判断に任せられるようになりました。まだまだ油断はできないですが、ようやく様々な大会、行事が行える環境になってきました。

ずっと我慢してきたが故に道場の稽古や、大会参加できる喜びが一段とありがたいことだと感じています。何気ない日常生活が普通に行えることがこんなに素晴らしいことだと改めて感激しています。皆さんも空手ができる喜びを十分に味わいこの大会で存分に日頃の練習の成果・持てる力を存分に発揮して大会を楽しんでください。

今年は糸東流の世界大会が9月にインドネシアのジャカルタで開催されます。 コロナ禍で延期されていましたがやっと開催の運びとなりました。 前回は2018年東京で開催され、5年ぶりとなります。 世界中の糸東会のメンバーがこの大会を待ち望んでいると聞いています。 この大阪からも多数の選手が参加できるよう、全国大会など各種の大会をステップにして世界への道を歩んでください。

コロナ禍の終息とともに、各国の糸東流メンバーからセミナー開催や大会参加の要請がきています。 みんなも普通に空手の稽古ができ大会にも参加して交流を楽しみにしています。 今日ここに集う選手の皆さんもそんな交流の場に行けるよう、まずはこの大会で皆様の頑張る姿を見せてください。 道場で稽古に励んだ思いをこの大会で発揮してください。

最後に、大会開催にあたりこのコロナ禍の困難な時期に多大なご尽力された関係者の皆様、参加された選手諸君そして日々選手を支えてくれたご家族のみなさまの健康と発展を祈念して私の挨拶とします。

ご あ い さ つ



大会会長

田 中 篤

糸東流空手道大阪府選手権大会を開催するにあたり、選手・保護者・指導者・関係者のみなさまに心よりお礼申し上げます。

コロナ感染症のために多くの体験活動が制限させられました。私たちが学んでいる空手道も、多くの道場が活動制限を余儀なくされ、十分な活動が出来ませんでした。そのためか空手道を学ぶ人々が、この2年で激減しました。本大会に参加される選手のみなさんは、活動が制限される苦しい状況の中でも空手道を学び続けた人々です。厳しい活動状況でも良く頑張って稽古を続けられたことに感謝します。

大会は多くの人々が協力して創り上げるものです。

コート上に立つ2名の選手には、それぞれの指導者、保護者がおられます。

コート審判の先生方は、長年空手道の研鑽を積まれた経験者です。

コート脇では、選手の活動を支え大会運営を担う多くの関係者が活躍されておられます。

アリーナ内には、糸東流空手道を創設し、私たちを導いてくださっている先生方が選手の活躍を見守っています。

私たちが今回利用させていただいているアリーナは、日ごろの維持をされる人々。

アリーナを建設した人々。企画設計し経済面で活躍した人々がおられます。

当たり前のように大会が開催されることを私は喜んでいきます。

本大会は、全国大会予選と初級・中級・上級・段外の部に区別されています。

全国大会予選の部では、全国で上位活躍できる選手を選びます。

初級・中級・上級・段外の部では、日ごろの稽古の発表になります。

稽古に終着点はありません。本大会を人生の貴重な時間としてください。

みなさんの活躍を期待します。

大会役員

名誉会長	摩文仁賢雄			
相談役	谷 浩	松尾 啓一	宇野 幸三	新居 正
	川田 勝彦	西辻 政雪	森井 政治	木村 政勝
	松江 成佳	追矢 史郎	荻堂 豊	
監査	森 幸次郎	山岡硯太郎	矢部 満彦	
会長	田中 篤			
副会長	荻堂 貢	辻 範修		
委員長	西辻 一浩			
副委員長	河合 高光	多田 浩之		
実行委員長	南 聡朗			
実行副委員長	中田 明男	笠井 亮太	藤本 輝夫	森井 祐介
委員	東 甚一	石井 宏幸	伊藤 拓朗	岡山 友樹
(五十音順)	笠本 宇信	加登 敏治	釜崎 真佳	川端 義治
	河村 廣幸	岸本 豊	小林 秀樹	白波瀬 篤
	園山 清則	園山 昌枝	平 能子	田中 秀典
	田中 裕之	辻 秀史	土井 勝利	土井 秀明
	冨田 圭	永井 正義	長崎 梨沙	中田 範子
	長畑 拓治	七尾 恭介	鍋島 八郎	西島加代子
	西辻 勝司	西辻 涼人	沼田伸之介	原 恭子
	平田 陽一	藤田 亮一	藤本 菜摘	船橋 正行
	古川 修嗣	前川 一義	松下 憲一	松本 鐘太
	松本 恭幸	宮崎 隆宏	三木谷真由美	村上志久摩
	山岡 慎功	山口 智史	山口 泰史	山田ゆかり
	吉田 淳二	吉田 太一		
大会事務局	藤本 輝夫			

〒594-0041 大阪府和泉市いぶき野4丁目5-9-911

大会審判団・競技委員

監査長 山岡硯太郎
監査 新居 正 矢部 満彦 森 幸次郎
審判長 多田 浩之
副審判長 萩堂 貢
招待審判員 萩本 健二 水流 清昭 久保利和人 荒尾 憲司
音丸 忠仁 瀬戸 美佳 奥 信彦 川端 政行
木下 利範 池田 昇

大阪府糸東会審判員

石井 宏幸 岡山 友樹 釜崎 真佳 川端 義治
園山 清則 田中 秀典 富田 圭 中田 明男
中田 範子 七尾 恭介 西島加代子 西辻 一浩
原 恭子 松本 恭幸 南 聡朗 森井 祐介
山口 智史 山口 泰史

進行主任 辻 範修
招集主任 西辻 勝司 松下 憲一
記計主任 河合 高光 土井 勝利 山岡 慎功 加登 敏治
記録・放送 山田ゆかり 園山 昌枝 平 能子
賞状 沼田伸之介 三木谷真由美
表彰 萩堂 豊 吉田 淳二 辻 秀史
救護 土井 秀明
杉本真由美

受付 鍋島 八郎
場内整理 東 甚一

大会補助係員 大阪高等学校体育連盟 空手道専門部

大会事務局 藤本 輝夫

大会次第

◆ 開始式 午前 10時

役員・選手入場

- 国旗掲揚・国歌斉唱
- 開会宣言 大会委員長 西辻一浩
- 挨拶 糸東流宗家 摩文仁賢雄
大阪府糸東会会長 田中篤
- 祝辞 東大阪市空手道協会会長 塩川憲史
東大阪市空手道協会理事長 市口肇

- 競技上の注意 大会審判長 多田浩之
- 選手宣誓 拳忍会高槻 ハナサキ ナツキ
鼻崎夏輝

◆ 競技開始 午前 10時15分

◆ 閉会式 午後 5時30分

- 閉会宣言 大会副委員長 河合高光

進 行 表

	1コート	2コート	3コート	4コート
10:00	開始式			
10:15	形30 中学生 初級・中級	形15 【全国予選】 中2男子	形13 【全国予選】 中学1年生男子	組手21 【全国予選】 中学3年生女子
10:30	形31 中学生 上級	形18 【全国予選】 少年女子	形14 【全国予選】 中学1年生女子	組手10 【全国予選】 少年男子
11:00	形32 少年・成年 段外	形19 【全国予選】 成年男子	形16 【全国予選】 中学2年生女子	
	形33 成年 上級	組手9 【全国予選】 中2男子	形17 【全国予選】 中学3年生女子	
11:30	組手29 中学生男子 段外		形20 【全国予選】 成年女子	組手22 【全国予選】 少年女子
	組手30 成年男子 初級・中級・上級	組手8 【全国予選】 中学1年生男子	組手19 【全国予選】 中学1年生女子	組手11 【全国予選】 成年男子 -67Kg
12:00	組手35 中学生女子 段外		組手20 【全国予選】 中学2年生女子	
	組手36 少年・成年女子 有段	組手23 【全国予選】 成年女子	組手12 【全国予選】 成年男子 -75Kg	
			組手13 【全国予選】 成年男子 オープン	
12:30	館内入替え			
13:00	形21 小学2年生 初級・中級	形24 小学4年生 初級	形8 【全国予選】 小学4年生女子	形1 【全国予選】 幼児
13:30		形25 小学4年生 中級・上級	形10 【全国予選】 小学5年生女子	形2 【全国予選】 小学1年生
14:00	形22 小学3年生 初級	形26 小学5年生 初級	形5 【全国予選】 小学3年生男子	形4 【全国予選】 小学2年生女子
	形23 小学3年生 中級・上級	形27 小学5年生 中級・上級	形6 【全国予選】 小学3年生女子	形3 【全国予選】 小学2年生男子
14:30		形28 小学6年生 初級・中級	形7 【全国予選】 小学4年生男子	組手1 【全国予選】 幼児
15:00	組手31 小学1・2年生女子 初級・中級	形29 小学6年生 上級	形9 【全国予選】 小学5年生男子	組手2 【全国予選】 小学1年生男子
	組手24 小学1・2年生男子 初級・中級	組手32 小学3・4年生女子 初級・中級	形11 【全国予選】 小学6年生男子	組手14 【全国予選】 小学2年生女子
15:30		組手26 小学4年生男子 段外	形12 【全国予選】 小学6年生女子	組手16 【全国予選】 小学4年生女子
	組手25 小学3年生男子 初級・中級		組手4 【全国予選】 小学3年生男子	組手3 【全国予選】 小学2年生男子
16:00		組手28 小学6年生男子 段外	組手5 【全国予選】 小学4年生男子	組手15 【全国予選】 小学3年生女子
16:30	組手27 小学5年生男子 段外	組手33 小学5・6年生女子 初級・中級	組手17 【全国予選】 小学5年生女子	組手18 【全国予選】 小学6年生女子
17:00		組手34 小学5・6年生女子 上級	組手6 【全国予選】 小学5年生男子	組手7 【全国予選】 小学6年生男子
	閉会式			

※進行状況により時間、コートは変更となることがあります。場内放送を聞き時間に余裕をもって準備をしてください。

第73回 全日本空手道連盟系東会 糸東流空手道大阪府選手権大会

競技規定

(公財)全日本空手道連盟競技規定・審判規定 及び大阪府系東会申し合わせ事項によって執り行う。

※参加選手が少ない場合は、競技中止あるいは、種目統合することがあります。

※全種目、出場者数等によって内容を変更することがあります。

※全国大会予選の部は、級・段に関係なく出場可能です。帯は赤/青帯を着用。(その他の帯は着用不可)

※全国大会予選以外(級・段別階級)の部は、下記の何れかの帯(糸東会規約参照)を着用。(令和5年3月現在の級・段)

初級の部(無級、10～8級): 白帯・赤/青帯

中級の部(7～4級): 緑帯・紫帯・赤/青帯・白帯(茶帯・黒帯以外)

上級の部(3～1級、初段以上): 茶帯・黒帯・赤/青帯・白帯

段外の部(無級、10～1級): 白帯・緑帯・紫帯・茶帯・赤/青帯(黒帯以外)

有段の部(初段以上): 黒帯・赤/青帯

※「幼児形」、「小学1年生形」、「幼児組手」は「全国大会予選以外の部」の帯着用に準じます。

※大会中に生じた事故、負傷についての応急処置はしますが、事後の責任は一切負いません。

※参加者は、必ず令和5年度度スポーツ傷害保険に加入しておくこと。

形競技

全国大会予選の部

	旗判定(トーナメント)4名以上の場合					
	1回戦	2回戦	3回戦	準準決勝戦まで	準決勝戦	決勝戦
	赤・青のフラッグで実施					
幼児	『最低1つの形でOK』					
	平安二段		平安の形 連続可		平安の形 連続可	
小学1・2年生	『最低2つの形でOK』					
	平安二段	平安三段	平安の形 連続可 第1指定形	平安の形・第1指定形 連続可		
小学3・4年生	『最低2つの形でOK』					
	平安三段	平安初段	平安の形 連続可 第1・第2指定形	平安の形・第1・第2指定形 連続可		
小学5・6年生	『最低2つの形でOK』					
	平安四段	平安五段	平安の形 連続可 第1・第2指定形	平安の形・第1・第2指定形 連続可 得意形		
中学生 少年・一般	『最低4つの形でOK』					
	第1指定形 クジにて決定	1回戦と異なる 第1指定形	第2指定形	得意形 1度演武した形可		得意形 使用していない形

※全試合1回戦～3回戦の基本形を優先(順守)して行う。

※「幼児形」、「小学1年生形」は「全国大会予選以外の部」に準じます。

※3名以下の場合は、点数制(技術点と競技点を合計した点数で7.0～8.0の0.05刻み)にて行う。

※詳細は、各トーナメントに記載

得意形一覧

平安初段	十手	征遠鎮	公相君大	パープーレン	鷲牌初段	十三	雲手	松風
平安二段	慈恩	バツサイ大	公相君小	スーパーリンペイ	鷲牌二段	十六	壮鎮	ワンシュー
平安三段	慈允	バツサイ小	四方公相君	北谷屋良公相君	鷲牌三段	セーパイ	ハフファ	シノーチン
平安四段	鎮東	泊バツサイ	二十八歩	松村ローハイ	クルルンファ	二十四	サイファ	
平安五段	鎮定	松村バツサイ	五十四歩	松村セーサン	アーナンコー	三十六	心波	

形は、糸東会発行の糸東流空手形全集1巻～8巻に沿った演武から逸脱した場合、反則負けの可能性も有ります。但し、ニーパイポと松村ローハイは、平成18年発行の書籍糸東流空手形全集第2巻によるものとする。平安の形に於いては、全空連発行の空手道形教範基本形掲載の基本形Ⅱ平安初段～5段の通りとする。北谷屋良公相君とパープーレンは糸東会で制定したもの以外は使用不可とする。

初級・中級・上級・段外・有段の部

	準決勝まで	決勝戦
	赤・青のフラッグで実施	
幼児 小学生 中学生	『最低1つの形でOK』	
	平安 連続可	
少年 一般	『最低1つの形でOK』	全空連指定形 および 平安形 準決勝までに演武した形も使用可
	平安 連続可	

組手競技

※幼児・小学生において、足払い、投げは、禁止です。

※安全具を必ず着用すること。着用していない場合は、出場できないことがあります。

また、安全具を着用せずに事故にあっても責任は負いません。

	全国大会予選の部	初級・中級・上級・段外・有段の部
メンホー（マウスシールド必修）	必須	必須
ボディプロテクター	必須	必須
拳サポーター	必須	必須
ファールカップ	必須（*注1）	必須（*注1）
シンガード	必須（*注2）	任意
インステップガード	必須（*注2）	任意

（*注1） ファールカップを着用していないことによる事故が増えています。
責任者は小学3年生以上の選手に対し、必ず着用するよう指導してください。

（*注2） シンガード、インステップガードは赤、青の識別をします。
必ず試合の赤色、青色識別コーナにあわせて装着のこと。白色は、赤、青どちらでも使用可。

※「幼児組手」は、「全国大会予選以外の部」に準じます。

幼児 小学生 中学生	1分フルタイム、6ポイント差で勝ちとする 終了時同じ得点で、先取のない場合は、判定
少年 一般	1分30秒フルタイム、6ポイント差で勝ちとする 終了時同じ得点で、先取のない場合は、判定

第73回糸東流大阪府空手道選手権大会 審判団名簿

審判長 多田 浩之

副審判長 荻堂 貢

		1コート	2コート	3コート	4コート
審判	コート長	園山 清則	西辻 一浩	松本 恭幸	南 聡朗
	審判員	水流 清昭	荻本 健二	荒尾 憲司	中田 範子
		久保利和人	奥 信彦	川端 政行	釜崎 真佳
		山口 泰史	山口 智史	森井 祐介	西島加代子
		田中 秀典	瀬戸 美佳	七尾 恭介	岡山 友樹
		音丸 忠仁	中田 明男	原 恭子	石井 宏幸
		木下 利範	池田 昇	富田 圭	川端 義治
コート係	主任	山岡 慎功	土井 勝利	河合 高光	加登 敏治
	係員	小林 秀樹	前川 一義	岸本 豊	藤田 亮一
		松本 鐘太	倉田 裕也	古川 修嗣	藤本 菜摘

大会ドクター 土井 秀明 (こまちクリニック院長)

杉本真由美 (看護師)

進行主任 辻 範修

招集主任 西辻 勝司 松下 憲一

記録・放送 山田ゆかり 園山 昌枝 平 能子

賞状 沼田伸之介 三木谷真由美

表彰 荻堂 豊 吉田 淳二 辻 秀史

受付 鍋島 八郎

場内整理 東 甚一

大会補助係員 大阪高等学校体育連盟 空手道専門部

本部 藤本 輝夫

競技種目

全国大会予選		全国大会予選	
形1	幼児 全国予選	組手1	幼児 全国予選
形2	小学1年生 全国予選	組手2	小学1年生男子 全国予選
形3	小学2年生男子 全国予選	組手3	小学2年生男子 全国予選
形4	小学2年生女子 全国予選	組手4	小学3年生男子 全国予選
形5	小学3年生男子 全国予選	組手5	小学4年生男子 全国予選
形6	小学3年生女子 全国予選	組手6	小学5年生男子 全国予選
形7	小学4年生男子 全国予選	組手7	小学6年生男子 全国予選
形8	小学4年生女子 全国予選	組手8	中学1年生男子 全国予選
形9	小学5年生男子 全国予選	組手9	中学2年生男子 全国予選
形10	小学5年生女子 全国予選	組手10	少年男子 全国予選
形11	小学6年生男子 全国予選	組手11	成年男子 -67Kg 全国予選
形12	小学6年生女子 全国予選	組手12	成年男子 -75Kg 全国予選
形13	中学1年生男子 全国予選	組手13	成年男子 オープン 全国予選
形14	中学1年生女子 全国予選	組手14	小学2年生女子 全国予選
形15	中学2年生男子 全国予選	組手15	小学3年生女子 全国予選
形16	中学2年生女子 全国予選	組手16	小学4年生女子 全国予選
形17	中学3年生女子 全国予選	組手17	小学5年生女子 全国予選
形18	少年女子 全国予選	組手18	小学6年生女子 全国予選
形19	成年男子 全国予選	組手19	中学1年生女子 全国予選
形20	成年女子 全国予選	組手20	中学2年生女子 全国予選
		組手21	中学3年生女子 全国予選
		組手22	少年女子 全国予選
		組手23	成年女子 全国予選
初級・中級・上級・段外の部		初級・中級・上級・段外の部	
形21	小学2年生 初級・中級の部	組手24	小学1・2年生男子 初級・中級の部
形22	小学3年生 初級の部	組手25	小学3年生男子 初級・中級の部
形23	小学3年生 中級・上級の部	組手26	小学4年生男子 段外の部
形24	小学4年生 初級の部	組手27	小学5年生男子 段外の部
形25	小学4年生 中級・上級の部	組手28	小学6年生男子 段外の部
形26	小学5年生 初級の部	組手29	中学生男子 段外の部
形27	小学5年生 中級・上級の部	組手30	成年男子 初級・中級・上級の部
形28	小学6年生 初級・中級の部	組手31	小学1・2年生女子 初級・中級の部
形29	小学6年生 上級の部	組手32	小学3・4年生女子 初級・中級の部
形30	中学生 初級・中級の部	組手33	小学5・6年生女子 初級・中級の部
形31	中学生 上級の部	組手34	小学5・6年生女子 上級の部
形32	少年・成年 段外の部	組手35	中学生女子 段外の部
形33	成年 上級の部	組手36	少年・成年女子 有段

形
競
技

組
手
競
技

形1. 幼児 男女 (全国予選)

1位、2位、3位、3位、敢闘4

1・2回戦：平安二段、 準決勝戦・決勝戦：平安形(連続可) (1つの形でOK)

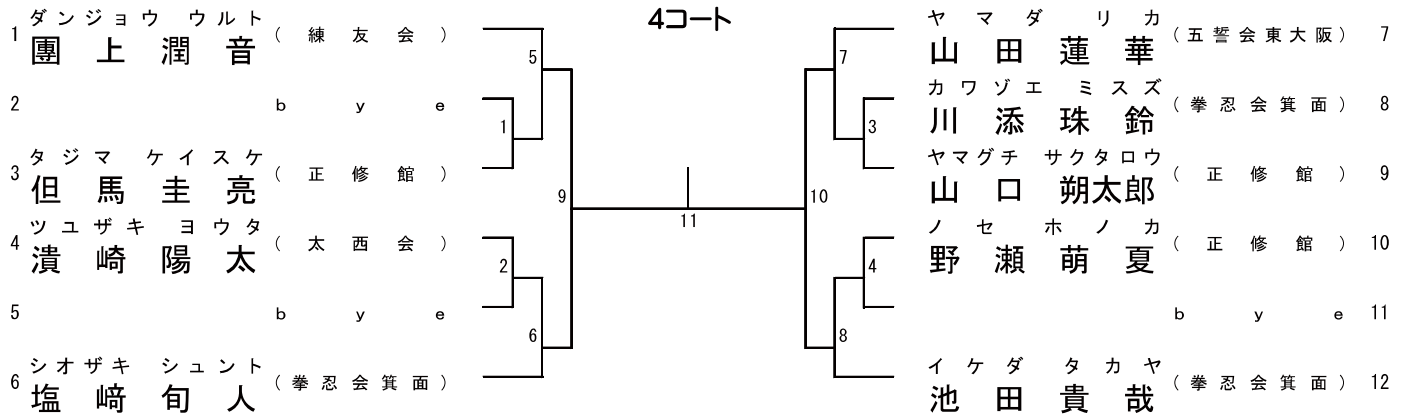

順位決定戦 準決勝戦と同じ形

5の敗者

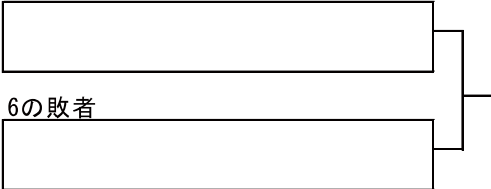

6の敗者

7の敗者

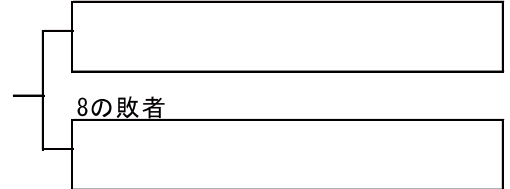

8の敗者

形2. 小学1年 男女 (全国予選)

1位、2位、3位、3位、敢闘8

1・2回戦：平安二段、 準決勝戦・決勝戦：平安形・第1指定形 (1回戦から決勝戦まで連続可) (一つの形でOK)

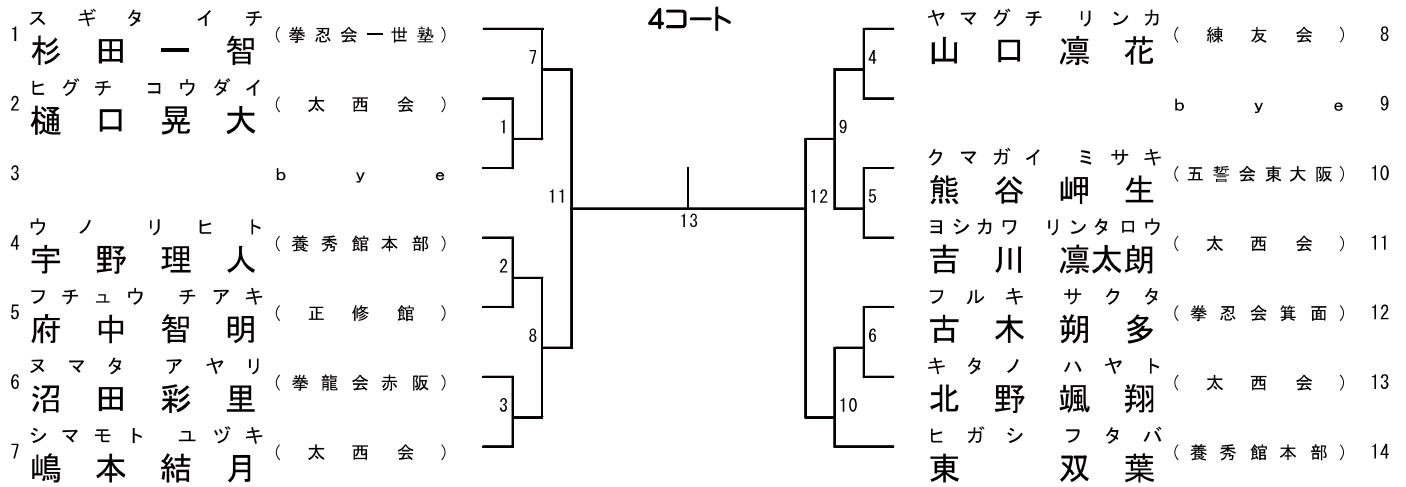

順位決定戦 準決勝戦と同じ形

7の敗者



8の敗者



9の敗者



10の敗者



形3. 小学2年 男子 (全国予選)

1位、2位、敢闘4

1・2回戦：平安二段、 決勝戦：平安形(平安二段を除く)・第1指定形 (2つの形でOK)

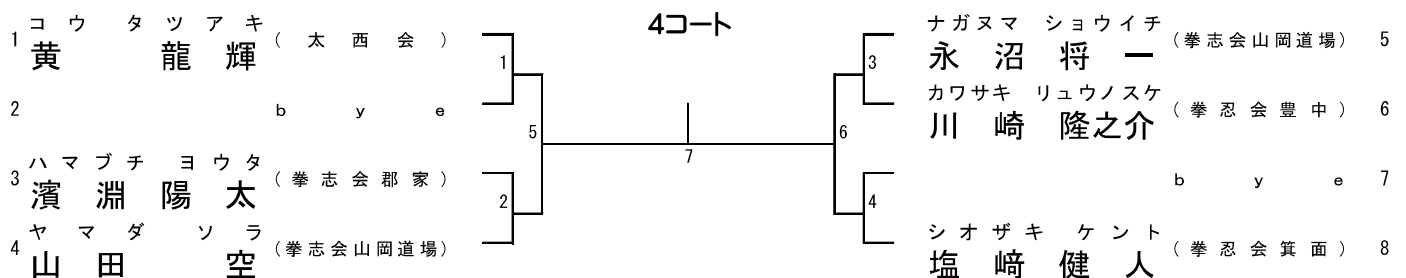

対戦は数字が小さい方が赤

形4. 小学2年 女子 (全国予選)

1位、2位、敢闘4

1・2回戦：平安二段、 決勝戦：平安形(平安二段を除く)・第1指定形 (2つの形でOK)

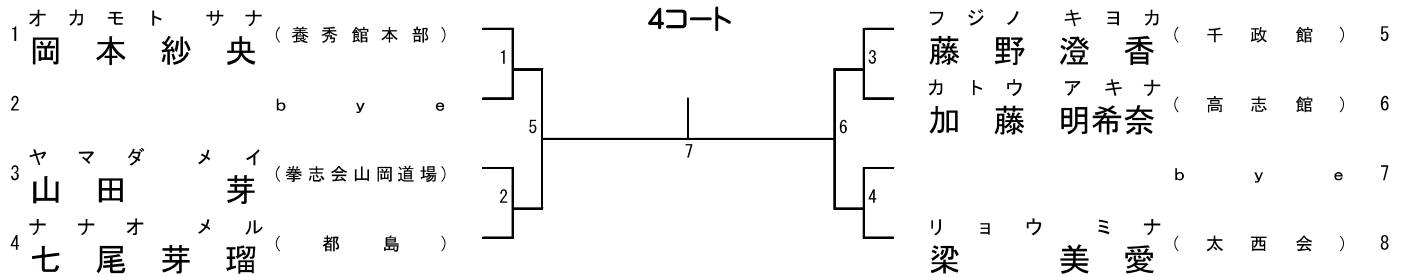

形5. 小学3年 男子 (全国予選)

1位、2位、3位、3位

1・2回戦：平安三段、 3回戦(準決勝戦)：平安初段、 決勝戦：平安形(連続可)・第1・2指定形 (2つの形でOK)

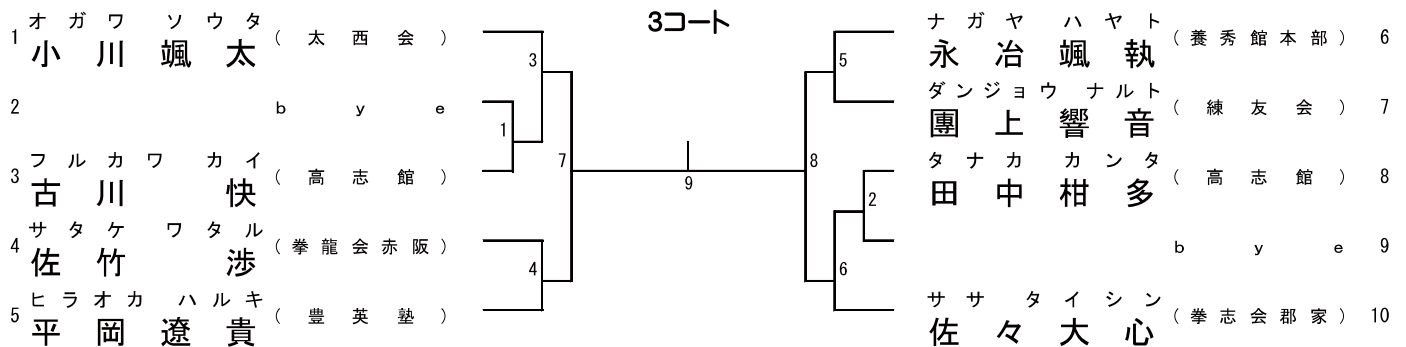

順位決定戦

準決勝戦と同じ形

3の敗者

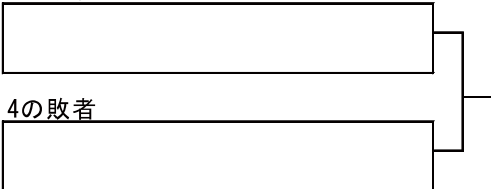

4の敗者

5の敗者

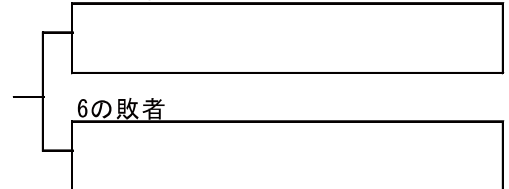

6の敗者

形6. 小学3年 女子 (全国予選)

1位、2位

1・2回戦：平安三段、 決勝戦：平安形(平安三段を除く)・第1・2指定形 (2つの形でOK)

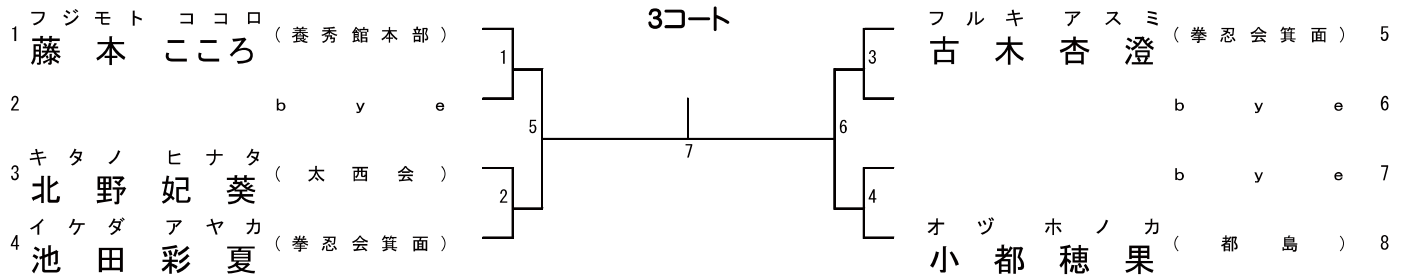

形7. 小学4年 男子 (全国予選)

1位、2位

1・2回戦：平安三段、 3回戦(準決勝戦)：平安初段、 決勝戦：平安形(連続可)・第1・2指定形 (2つの形でOK)

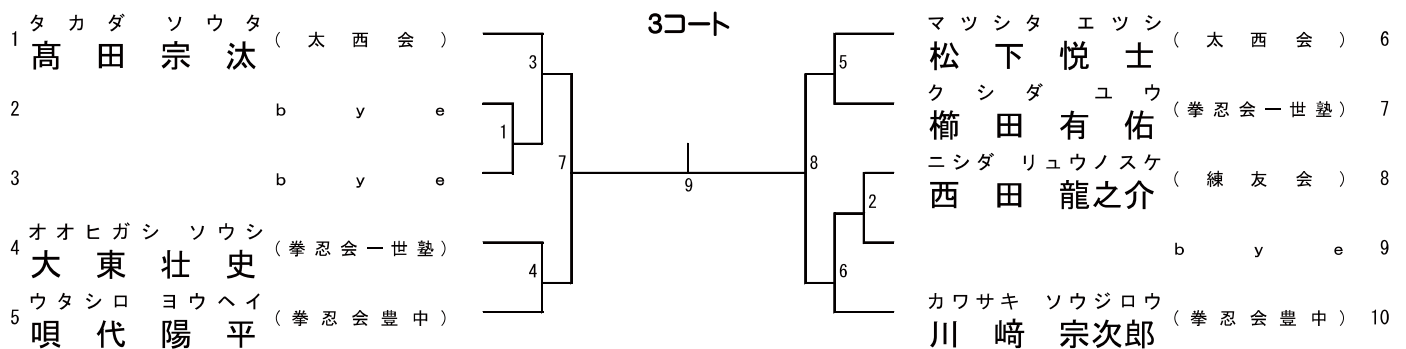

順位決定戦

準決勝戦と同じ形

3の敗者

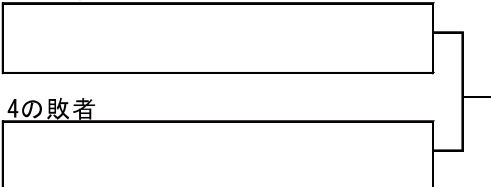

4の敗者

No. 2、No. 3がbyeの場合実施しない

5の敗者

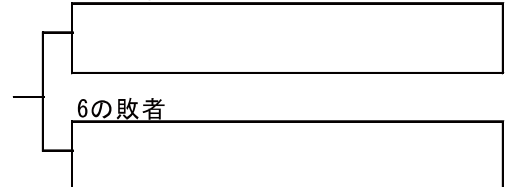

6の敗者

形8. 小学4年 女子 (全国予選)

1位

2回演武を行った合計点にて順位を決定

1回目：平安三段、 2回目：平安形(平安三段を除く)・第1・2指定形 (2つの形でOK)

3コート

	演武	形名	1審	2審	3審	4審	5審	得点	合計得点	順位
1	コウ アズミ 黄 碧 純 (太西会)	1回目	平安三段							
		2回目								
2	リョウ ミユウ 梁 心 優 (太西会)	1回目	平安三段							
		2回目								
3		1回目	平安三段							
		2回目								

形9. 小学5年 男子 (全国予選)

1位、2位

1・2回戦：平安四段、 決勝戦：平安形(平安四段を除く)・第1・2指定形 (2つの形でOK)

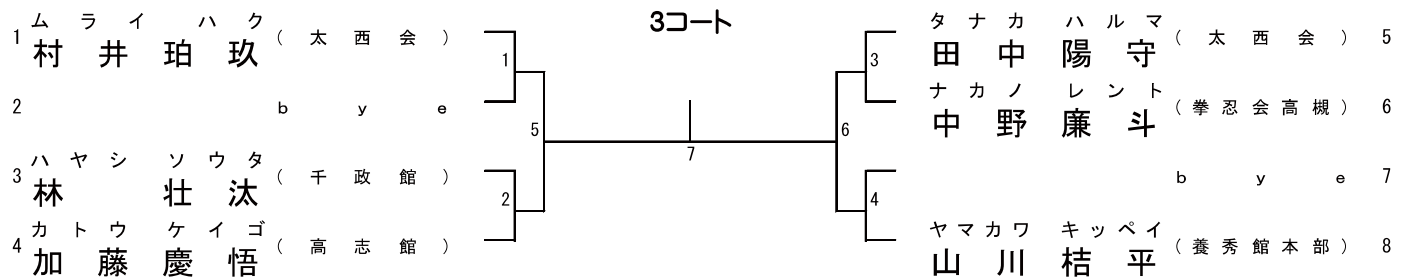

形10. 小学5年 女子 (全国予選)

1位

2回演武を行った合計点にて順位を決定

1回目：平安四段、 2回目：平安形(平安四段を除く)・第1・2指定形 (2つの形でOK)

3コート

	演武	形名	1審	2審	3審	4審	5審	得点	合計得点	順位
1	イマホリ ニジカ 今堀 虹 架 (拳忍会一世塾)	1回目	平安四段							
		2回目								
2	ニシダ ウノ 西田 美 乃 (練友会)	1回目	平安四段							
		2回目								
2	タニグチ ツムギ 谷口 つむぎ (拳忍会箕面)	1回目	平安四段							
		2回目								
3		1回目	平安四段							
		2回目								

対戦は数字が小さい方が赤
(形競技の点数制の場合は、赤・青の区別はありません)

形11. 小学6年 男子 (全国予選)

1位、2位

1・2回戦：平安四段、 3回戦：平安五段、 決勝戦：平安形(連続可)・第1・2指定形 (2つの形でOK)

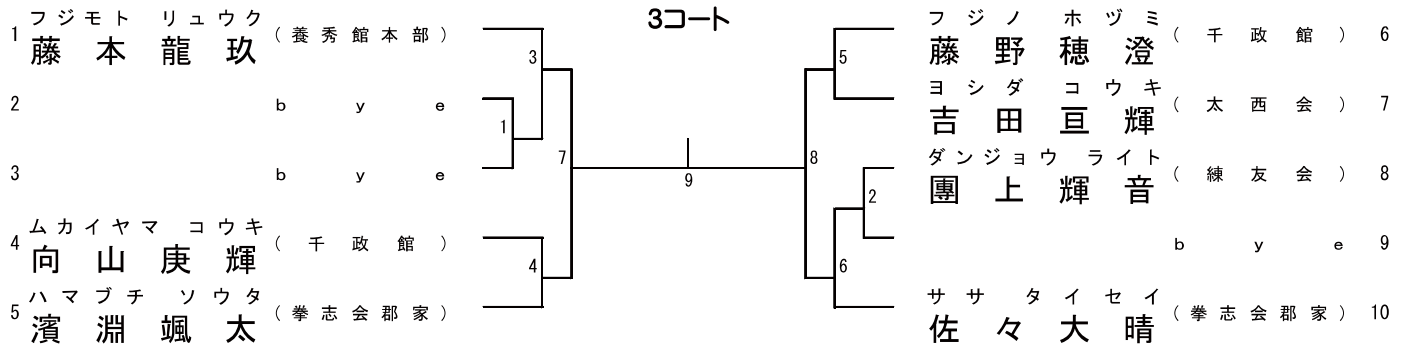

形12. 小学6年 女子 (全国予選)

1位、2位

1・2回戦：平安四段、 決勝戦：平安形(平安四段を除く)・第1・2指定形 (2つの形でOK)

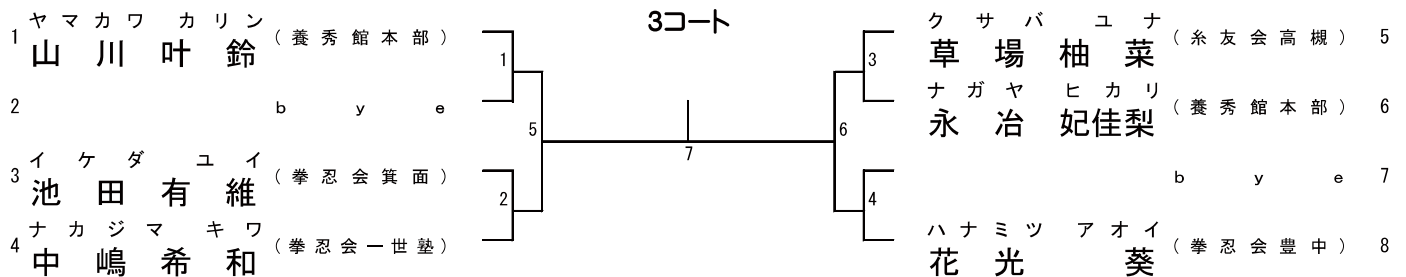

形13. 中学1年 男子 (全国予選)

1位

2回演武を行った合計点にて順位を決定

1回目：第1指定形(クジにて決定)、 2回目：得意形(第1指定形を除く) (2つの形でOK)

3コート

	演武	形名	1審	2審	3審	4審	5審	得点	合計得点	順位
1	リョウ イッセイ (太西会) 梁 一 惺	1回目								
		2回目								
2	ハシモト サク (太西会) 橋本 幸空	1回目								
		2回目								
3	トギ コウセイ (太西会) 碓 孝成	1回目								
		2回目								
4		1回目								
		2回目								

形14. 中学1年 女子 (全国予選)

1位

2回演武を行った合計点にて順位を決定

1回目：第1指定形(クジにて決定)、 2回目：得意形(第1指定形を除く) (2つの形でOK)

3コート

	演武	形名	1審	2審	3審	4審	5審	得点	合計得点	順位
1	マツシタ ナオ 松下 奈央	(養秀館本部)	1回目							
			2回目							
2	ヤナセ ケイ 柳瀬 恵衣	(千政館)	1回目							
			2回目							
3			1回目							
			2回目							

形15. 中学2年 男子 (全国予選)

1位、優秀1

1・2回戦：第1指定形(クジにて決定)、 決勝戦：得意形(第1指定形を除く) (2つの形でOK)

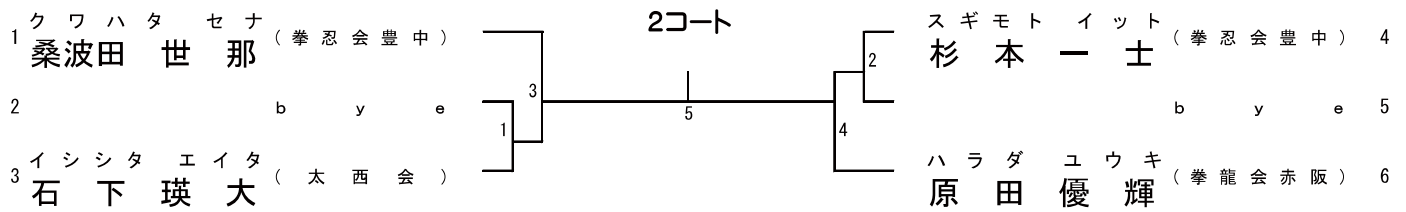

形16. 中学2年 女子 (全国予選)

1位

2回演武を行った合計点にて順位を決定

1回目：第1指定形(クジにて決定)、 2回目：得意形(第1指定形を除く) (2つの形でOK)

3コート

	演武	形名	1審	2審	3審	4審	5審	得点	合計得点	順位
1	ハヤシ アイリ 林 愛莉	(養秀館本部)	1回目							
			2回目							
2	オケタニ ユカリ 桶谷 由加里	(太西会)	1回目							
			2回目							
3	カミジョウ サアシャ 上條 瑳沙	(養秀館本部)	1回目							
			2回目							
4			1回目							
			2回目							

形17. 中学3年 女子 (全国予選)

1位

2回演武を行った合計点にて順位を決定

1回目：第1指定形(クジにて決定)、 2回目：得意形(第1指定形を除く) (2つの形でOK)

3コート

	演武	形名	1 審	2 審	3 審	4 審	5 審	得点	合計得点	順位
1	濱 芽 花 (拳忍会豊中)	1回目								
		2回目								
2	井 上 一 葉 (太西会)	1回目								
		2回目								
3	杉 本 倅 寧 (拳志会滋賀)	1回目								
		2回目								
4		1回目								
		2回目								

形18. 少年 女子 (全国予選)

1位、優秀1

1・2回戦：第1指定形(クジにて決定)、 決勝戦：得意形(第1指定形を除く) (2つの形でOK)

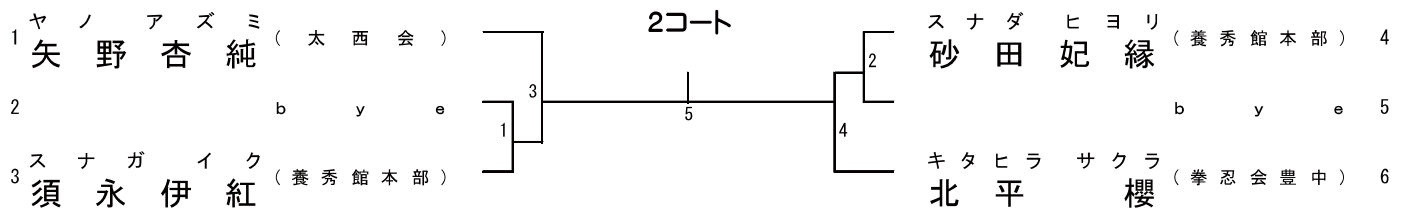

形19. 成年 男子 (全国予選)

1位、優秀1

1・2回戦：第1指定形(クジにて決定)、 決勝戦：得意形(第1指定形を除く) (2つの形でOK)

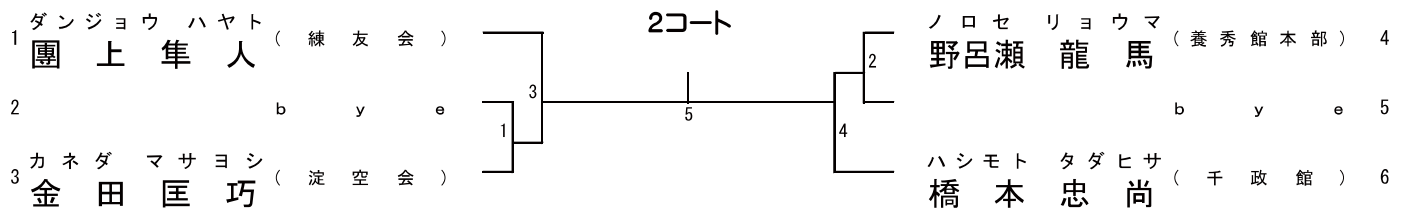

対戦は数字が小さい方が赤
(形競技の点数制の場合は、赤・青の区別はありません)

形20. 成年 女子 (全国予選)

1 位

2回演武を行った合計点にて順位を決定

1回目：第1指定形(クジにて決定)、 2回目：得意形(第1指定形を除く) (2つの形でOK)

3コート

		演武	形名	1 審	2 審	3 審	4 審	5 審	得点	合計得点	順位
1	シ ミ ズ ア コ 清水 彩 瑚 (養秀館本部)	1回目									
		2回目									
2	ム ラ カ ミ ル カ 村上 瑠 夏 (太西会)	1回目									
		2回目									
3	ノ ノ ム ラ ナ ミ 野々村 奈 美 (養秀館本部)	1回目									
		2回目									
4		1回目									
		2回目									

形21. 小学2年 男女 (初級・中級)

1位、2位、3位、3位、優秀4、敢闘16

平安形(連続可) (1つの形でOK)

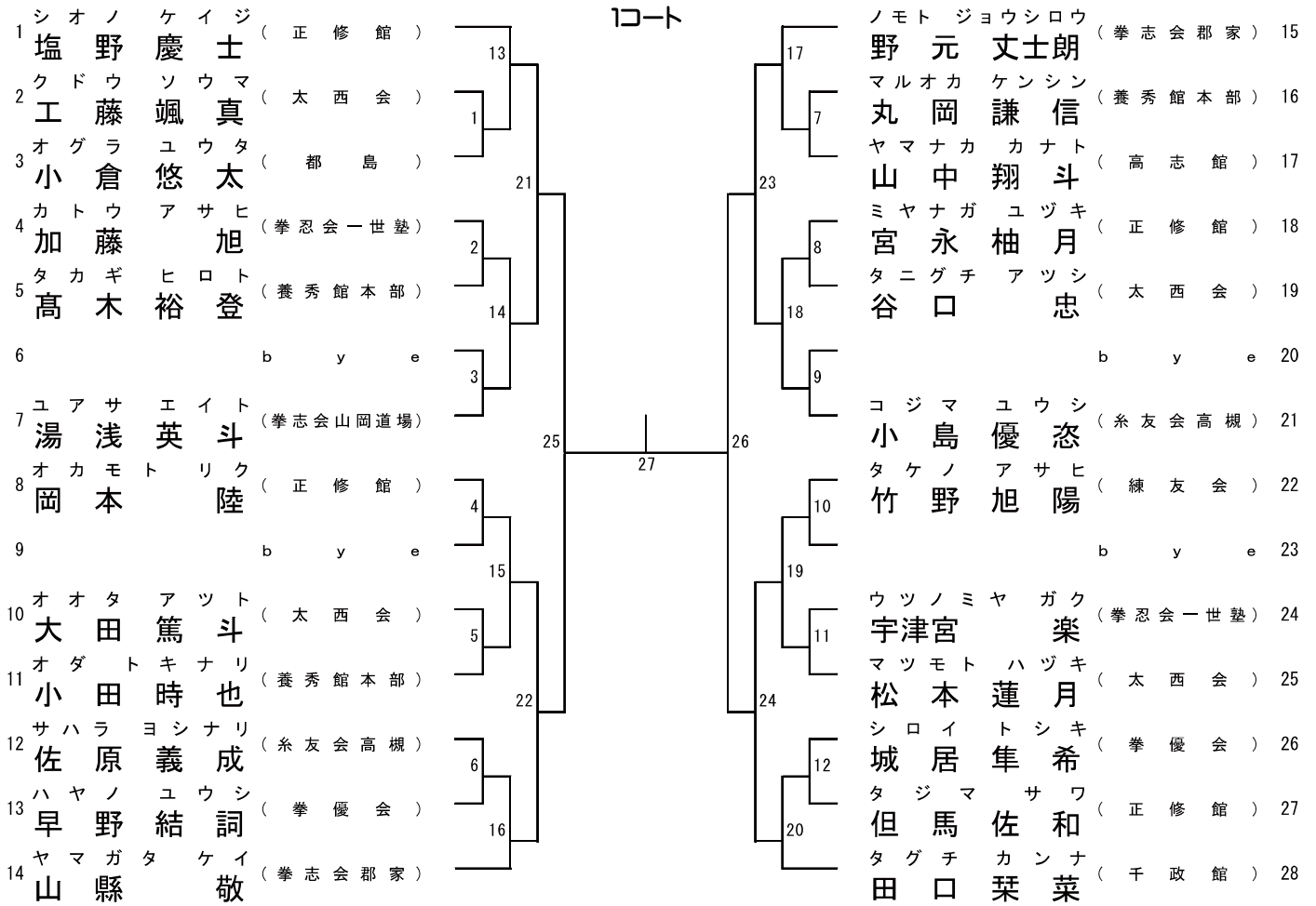

形22. 小学3年 男女 (初級)

1位、2位、3位、3位

平安形(連続可) (1つの形でOK)

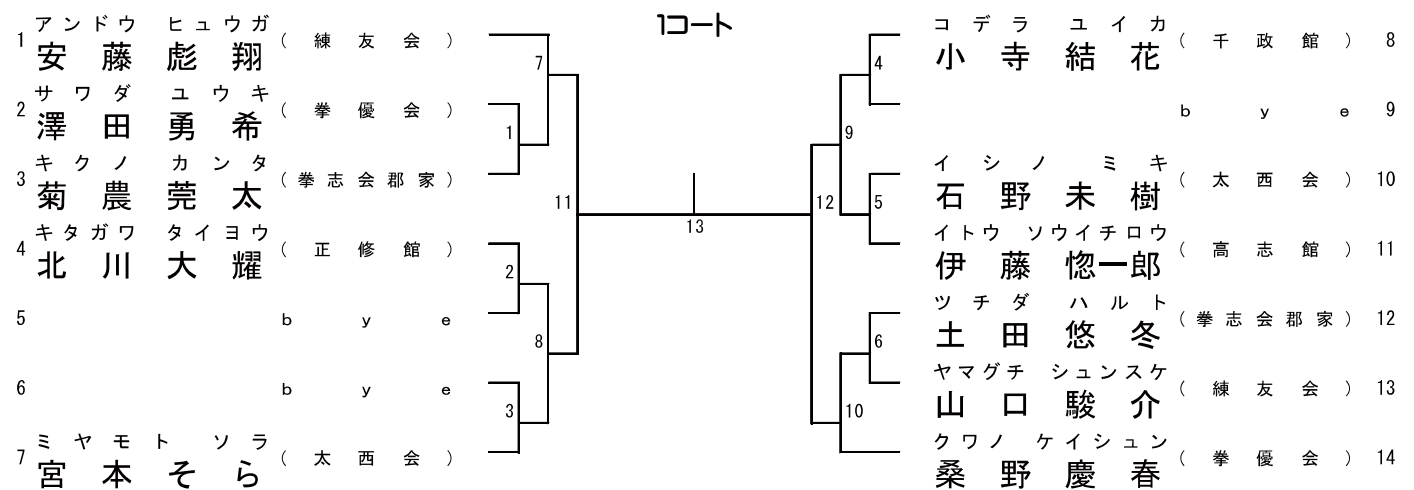

対戦は数字が小さい方が赤

形23. 小学3年 男女 (中級・上級)

1位、2位、3位、3位

平安形(連続可) (1つの形でOK)

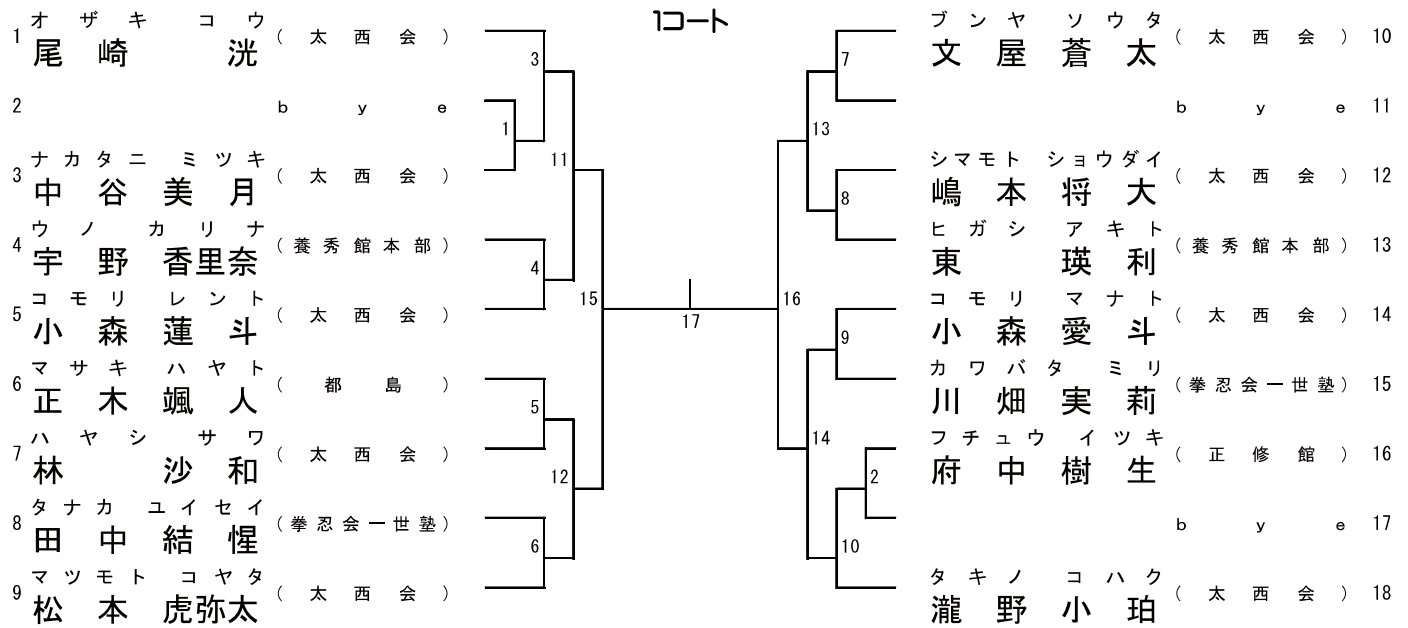

形24. 小学4年 男女 (初級)

1位、2位、3位、3位

平安形(連続可) (1つの形でOK)

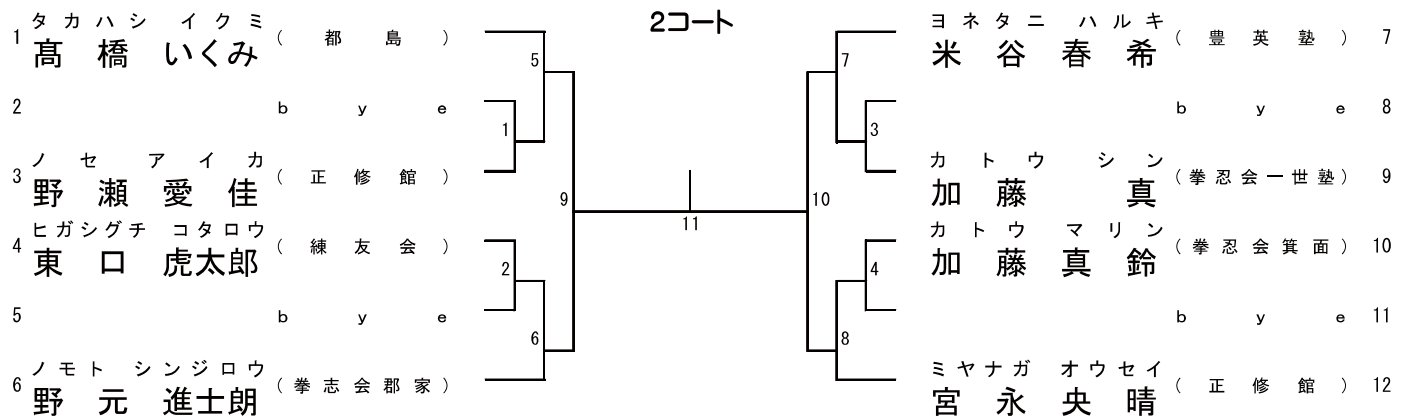

形25. 小学4年 男女 (中級・上級)

1位、2位、3位、3位

平安形(連続可) (1つの形でOK)

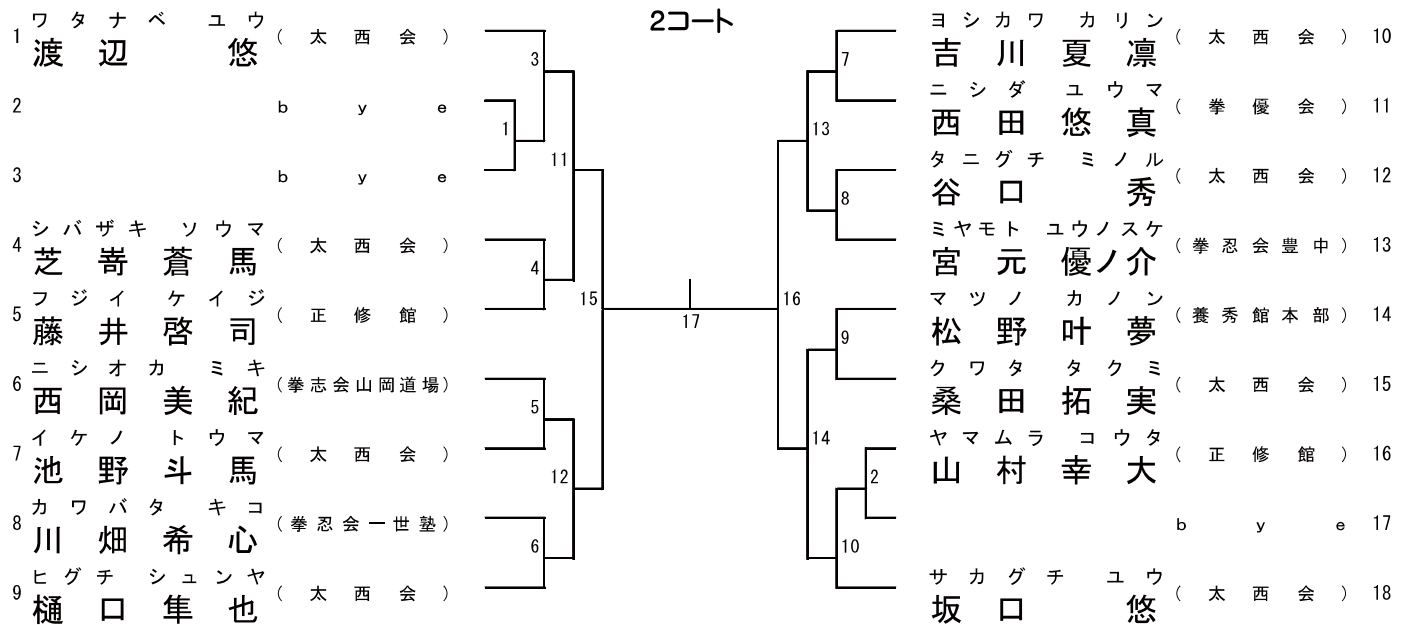

形26. 小学5年 男女 (初級)

1位、優秀1

平安形(連続可) (1つの形でOK)

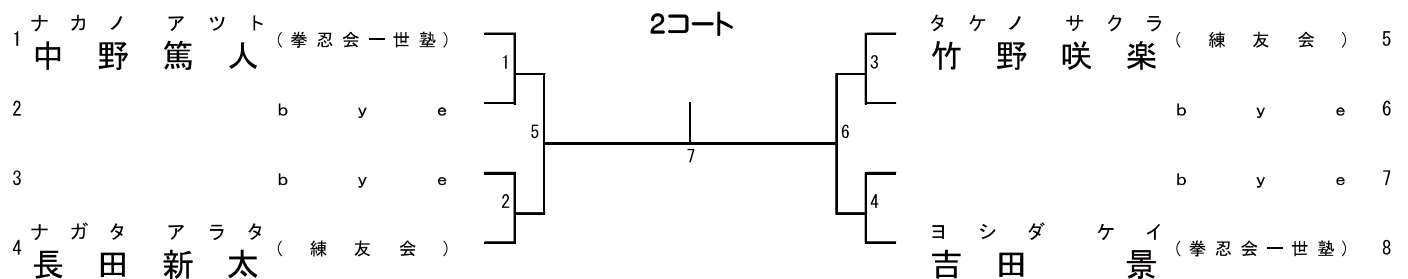

対戦は数字が小さい方が赤

形27. 小学5年 男女 (中級・上級)

1位、2位、3位、3位

平安形(連続可) (1つの形でOK)

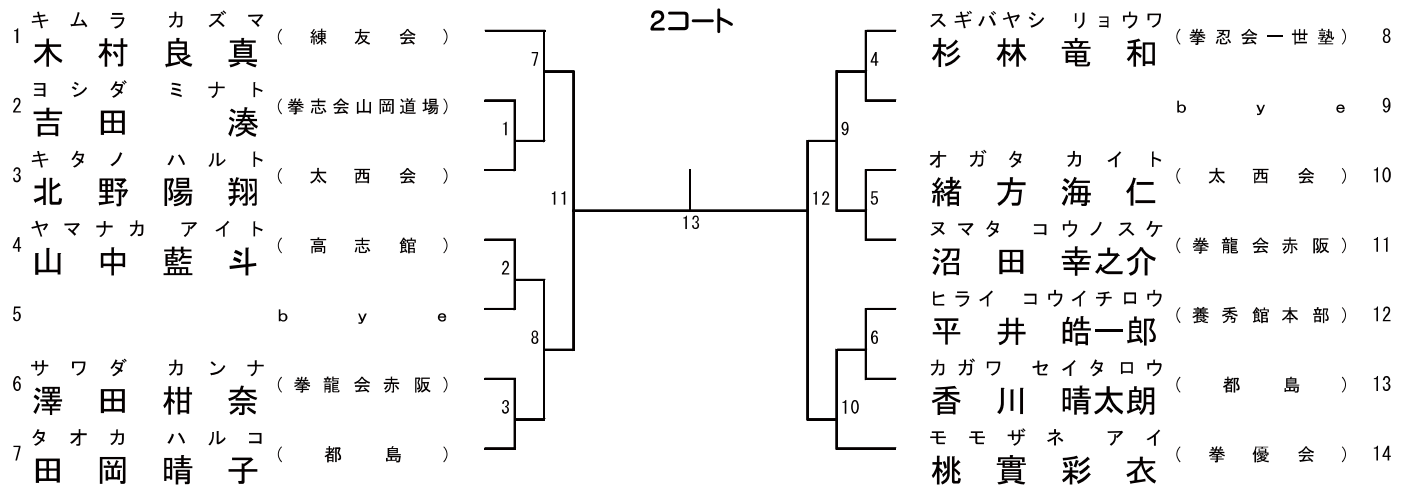

形28. 小学6年 男女 (初級・中級)

1位、2位、3位、3位

平安形(連続可) (1つの形でOK)

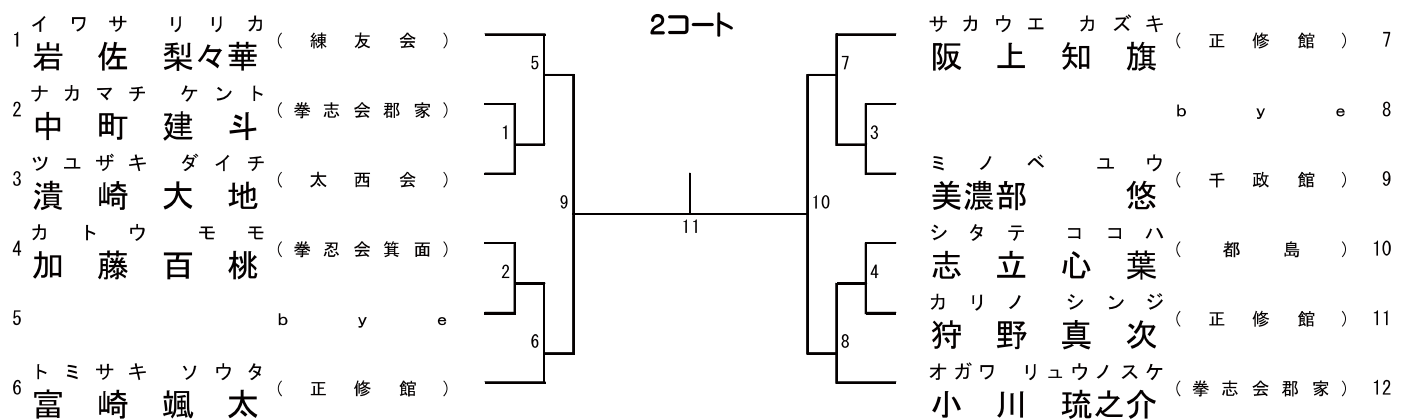

形29. 小学6年 男女 (上級)

1位、優秀1

平安形(連続可) (1つの形でOK)

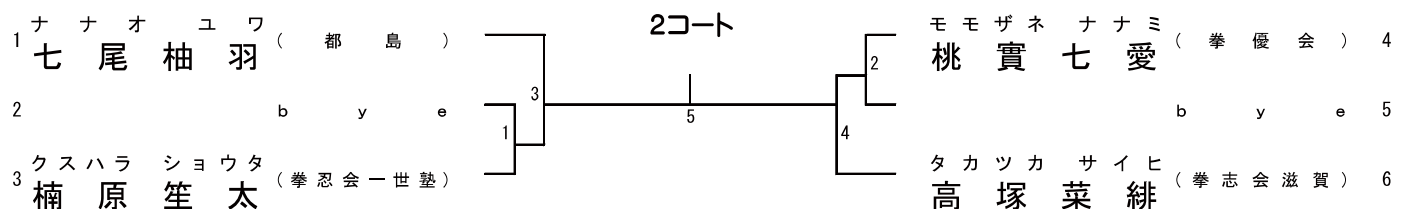

対戦は数字が小さい方が赤

形30. 中学生 男女 (初級・中級)

1位、優秀1

平安形(連続可) (1つの形でOK)

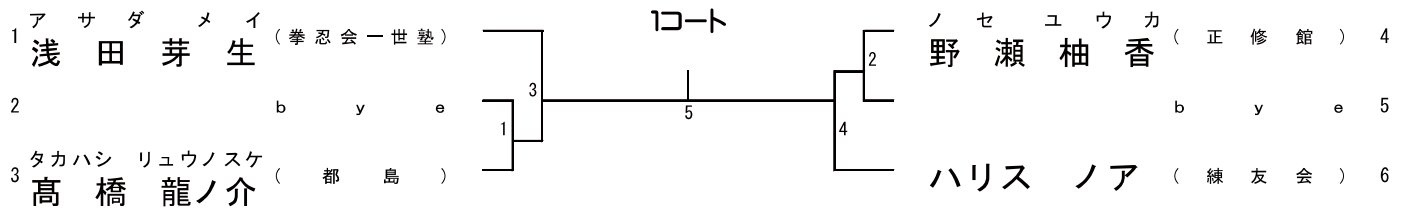

形31. 中学生 男女 (上級)

1位、2位

平安形(連続可) (1つの形でOK)

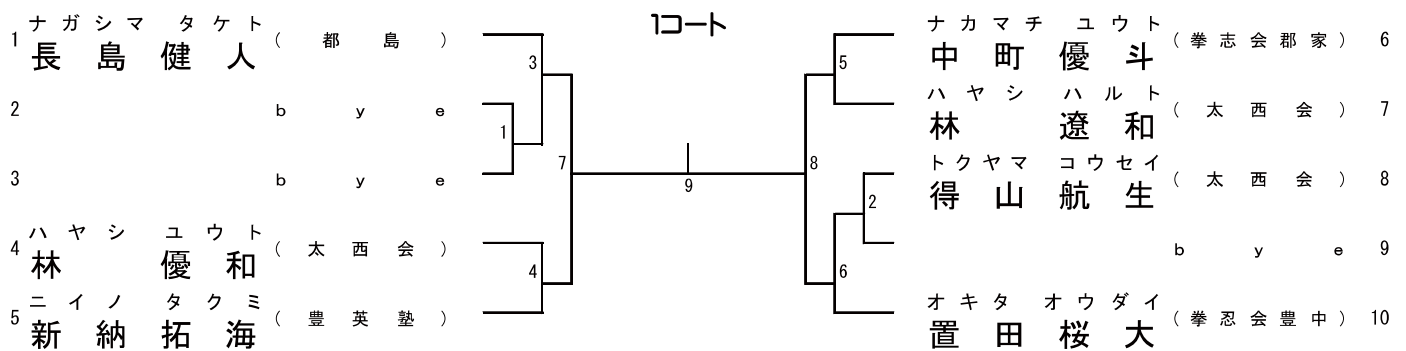

形32. 少年・成年 男女 (段外)

1位、優秀1

1・2回戦：平安形(連続可)、 決勝戦：平安形(連続可)・第1・2指定形 (1つの形でOK)

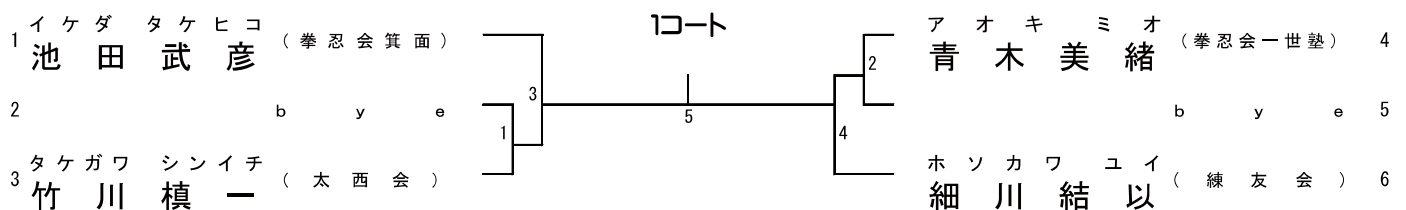

形33. 成年 男女 (上級)

1位

2回演武を行った合計点にて順位を決定

1回目：平安形、 2回目：平安形(連続可)・第1・2指定形 (1つの形でOK)

3コート

			演武	形名	1 審	2 審	3 審	4 審	5 審	得点	合計得点	順位
1	ハタナカ マユミ 畑 中 真 弓	(高 志 館)	1回目									
			2回目									
2	タオカ ダイスケ 田 岡 大 督	(都 島)	1回目									
			2回目									
3	カワイ ナオミ 河 合 奈 緒 美	(高 志 館)	1回目									
			2回目									
4			1回目									
			2回目									

組手 1. 幼児 男女 (全国予選)

1位、2位、敢闘3

1分フルタイム 6ポイント差

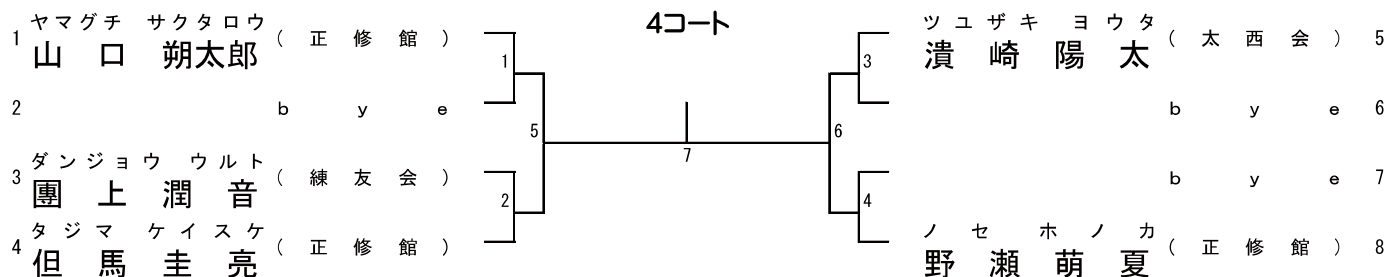

組手 2. 小学1年 男子 (全国予選)

1位、2位、敢闘3

1分フルタイム 6ポイント差

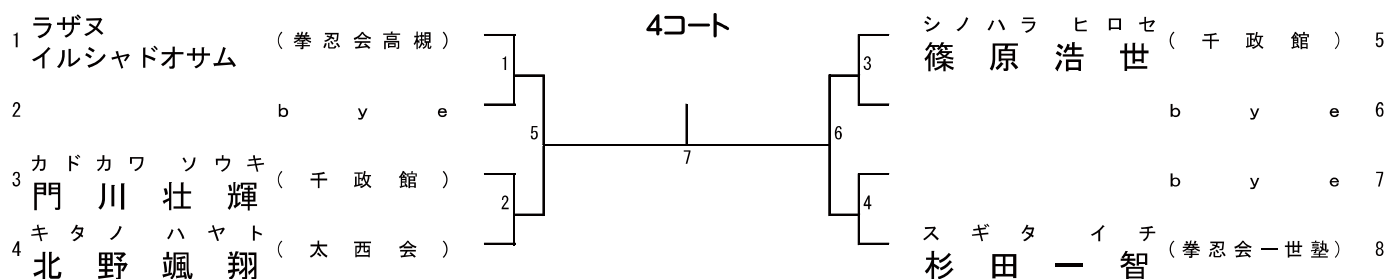

組手 3. 小学2年 男子 (全国予選)

1位、2位、敢闘4

1分フルタイム 6ポイント差

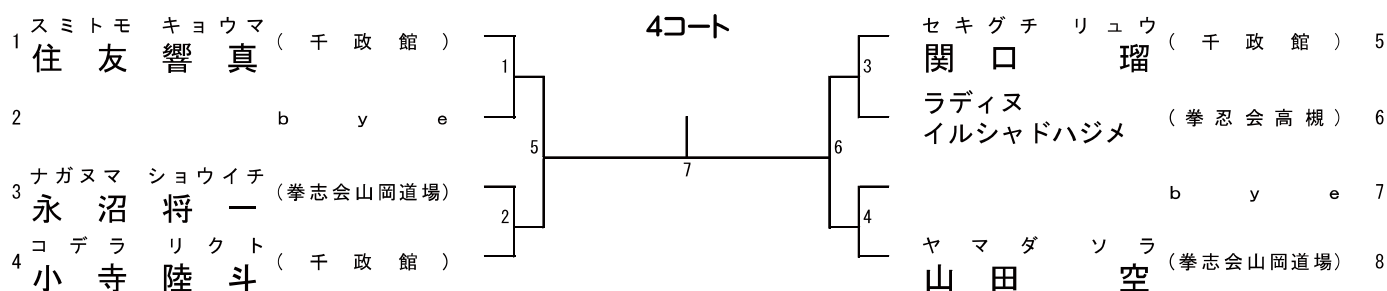

組手4. 小学3年 男子 (全国予選)

1位、2位、3位、3位

1分フルタイム 6ポイント差

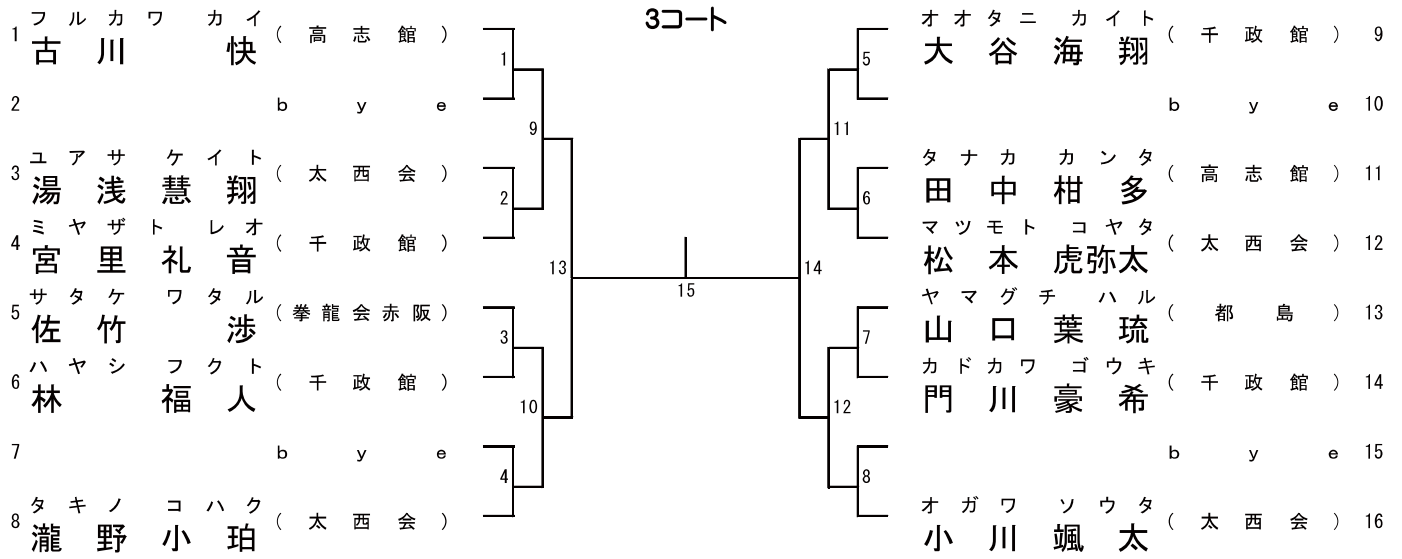

順位決定戦

9の敗者



10の敗者

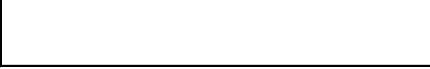

11の敗者



12の敗者

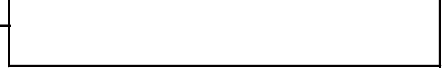

組手5. 小学4年 男子 (全国予選)

1位、2位、3位、3位

1分フルタイム 6ポイント差

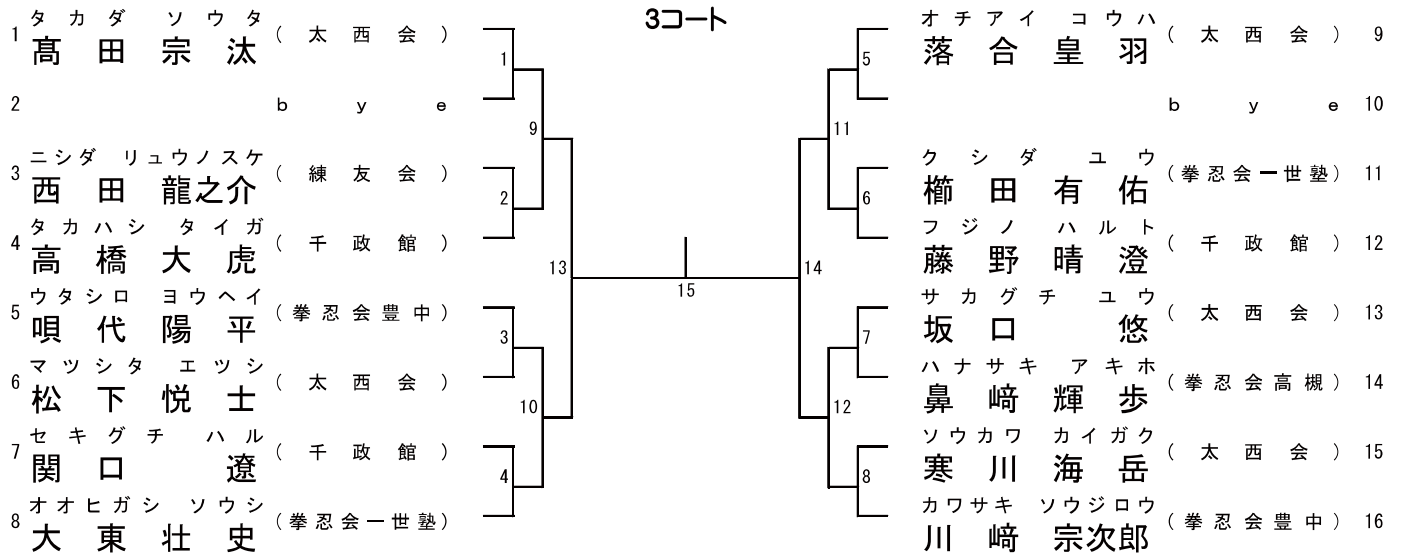

順位決定戦

9の敗者



10の敗者

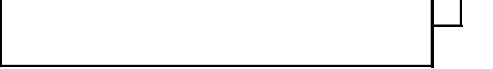

11の敗者



12の敗者

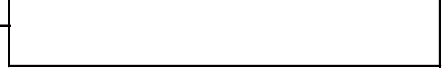

組手6. 小学5年 男子 (全国予選)

1位、2位、3位、3位

1分フルタイム 6ポイント差

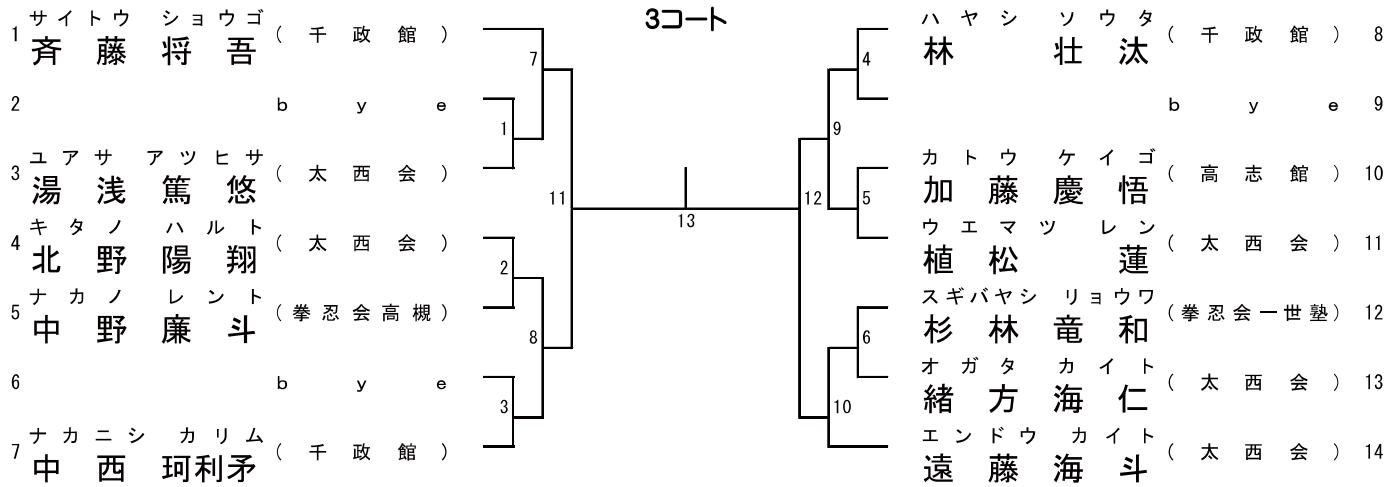

順位決定戦

7の敗者

8の敗者

9の敗者

10の敗者

組手7. 小学6年 男子 (全国予選)

1位、2位、3位、3位

1分フルタイム 6ポイント差

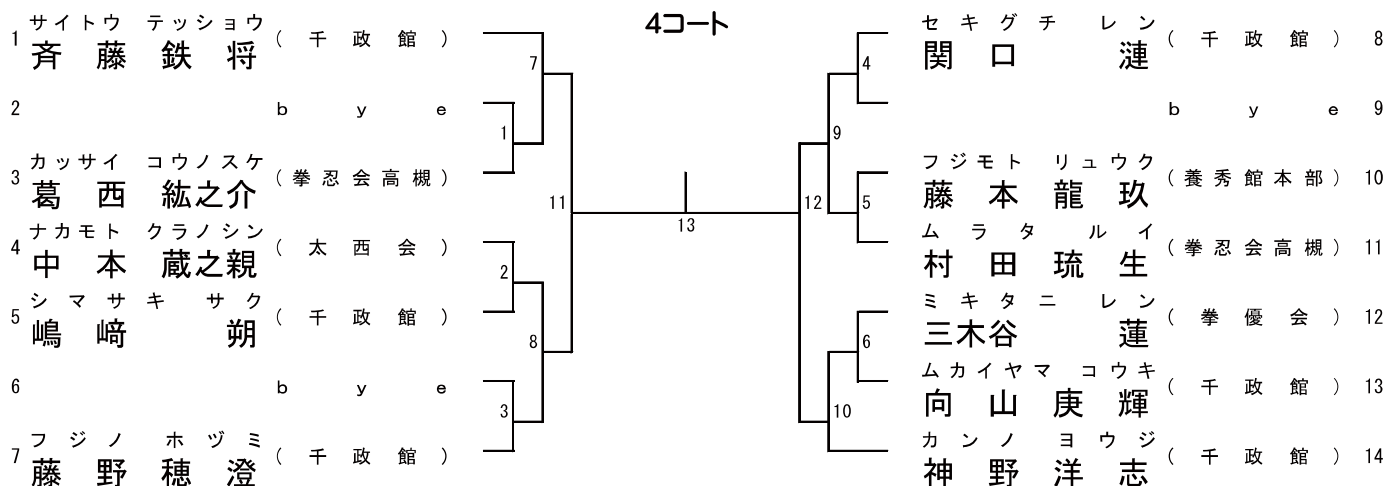

順位決定戦

7の敗者

8の敗者

9の敗者

10の敗者

対戦は数字が小さい方が赤

組手 8. 中学 1 年 男子 (全国予選)

1 位、2 位、3 位、3 位

1 分フルタイム 6 ポイント差

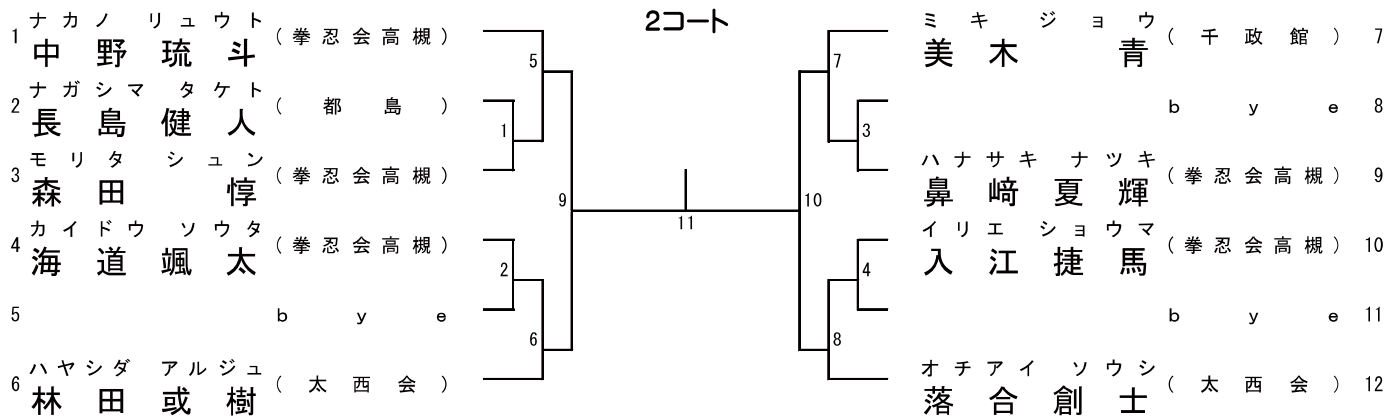

順位決定戦

5の敗者



6の敗者



7の敗者



8の敗者



組手 9. 中学 2 年 男子 (全国予選)

1 位、2 位、3 位、3 位

1 分フルタイム 6 ポイント差

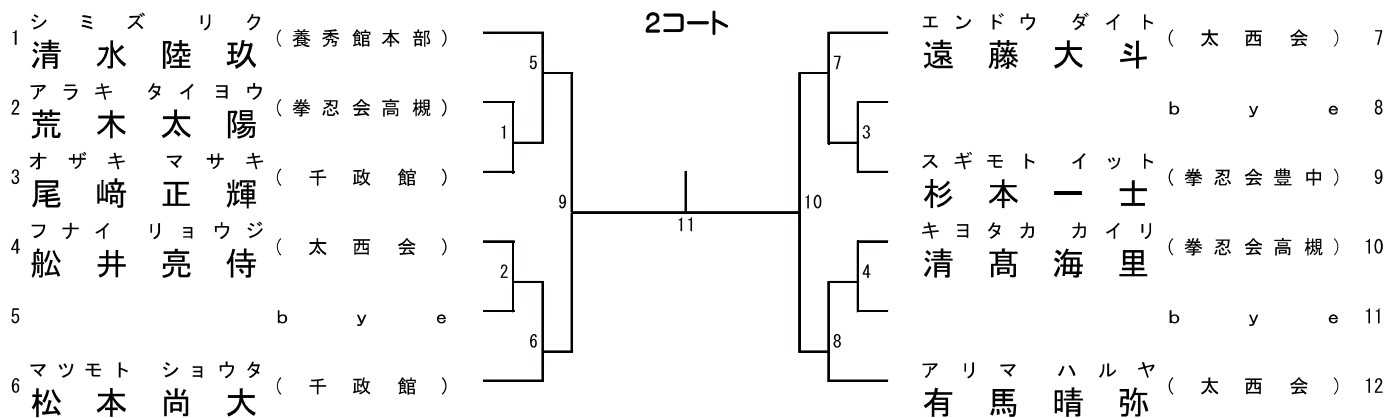

順位決定戦

5の敗者

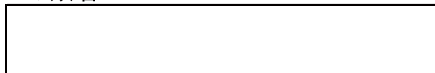

6の敗者

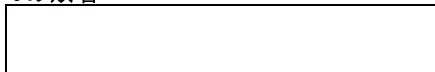

7の敗者

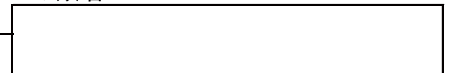

8の敗者

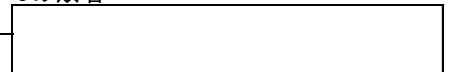

組手10. 少年 男子 (全国予選)

1位、2位、3位、3位

1分30秒フルタイム 6ポイント差

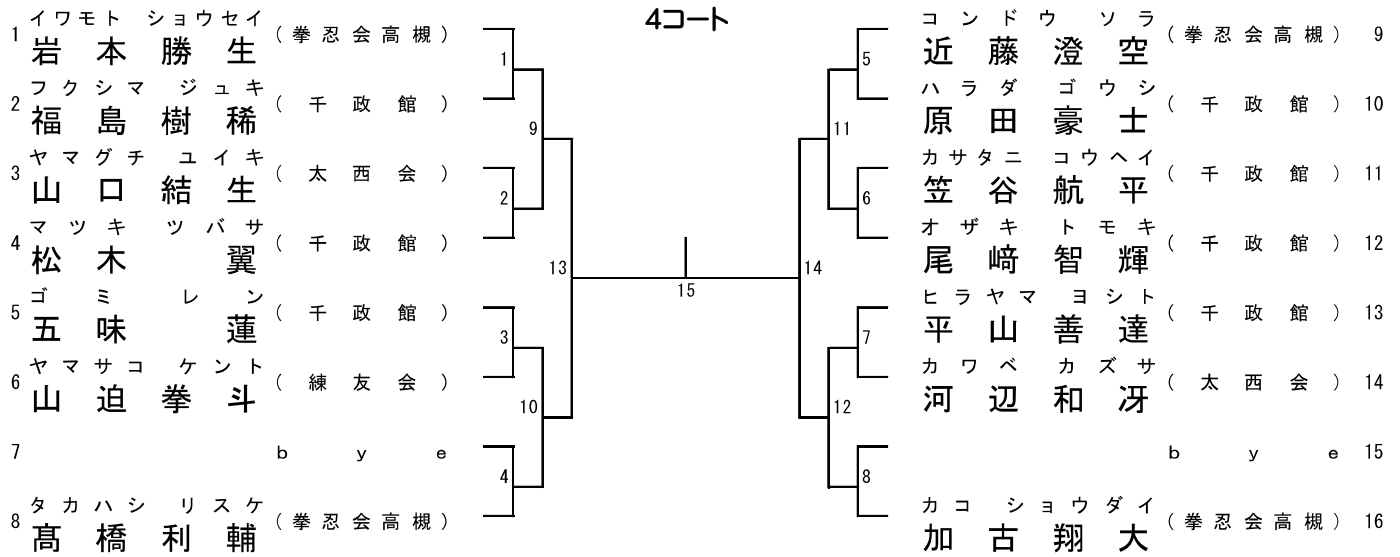

順位決定戦

2の敗者



3の敗者

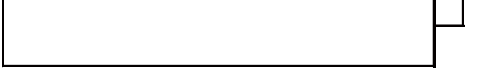

6の敗者



7の敗者

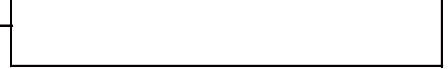

組手11. 成年 男子 - 67Kg (全国予選)

1位、2位、3位、3位

1分30秒フルタイム 6ポイント差

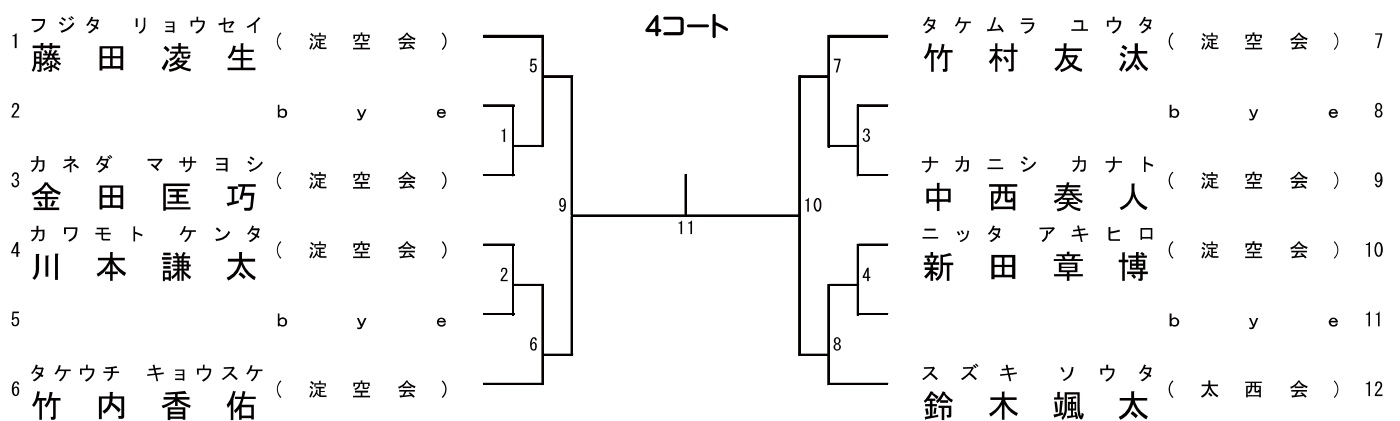

順位決定戦

5の敗者



6の敗者



7の敗者



8の敗者



対戦は数字が小さい方が赤

組手12. 成年 男子 -75Kg (全国予選)

1位

1分30秒フルタイム 6ポイント差

3コート

		順位	カワグチ レオン 川 口 礼 温	オハラ タツキ 小 原 樹	
1	カワグチ レオン 川 口 礼 温 (都 島)			①	
2	オハラ タツキ 小 原 樹 (都 島)				
3					

※「組手12. 成年 男子 -75Kg (全国予選)」と「組手13. 成年 男子 オープン (全国予選)」は、同時にコートへ入り①～②の番号順に対戦を行う。

組手13. 成年 男子 オープン (全国予選)

1位

1分30秒フルタイム 6ポイント差

3コート

		順位	マツモト タカユキ 松 本 峻 幸	バンドウ ショウマ 坂 東 翔 馬	
1	マツモト タカユキ 松 本 峻 幸 (淀 空 会)			②	
2	バンドウ ショウマ 坂 東 翔 馬 (淀 空 会)				
3					

※「組手12. 成年 男子 -75Kg (全国予選)」と「組手13. 成年 男子 オープン (全国予選)」は、同時にコートへ入り①～②の番号順に対戦を行う。

組手14. 小学2年 女子 (全国予選)

1位

1分フルタイム 6ポイント差

4コート

		順位	カトウ アキナ 加 藤 明 希 奈	ナナオ メル 七 尾 芽 瑠	フジノ キヨカ 藤 野 澄 香
1	カトウ アキナ 加 藤 明 希 奈 (高 志 館)			①	③
2	ナナオ メル 七 尾 芽 瑠 (都 島)				⑤
3	フジノ キヨカ 藤 野 澄 香 (千 政 館)				

※「組手14. 小学2年 女子 (全国予選)」と「組手16. 小学4年 女子 (全国予選)」は、同時にコートへ入り①～⑥の番号順に対戦を行う。

対戦は数字が小さい方が赤

組手15. 小学3年 女子 (全国予選)

1位、2位

1分フルタイム 6ポイント差

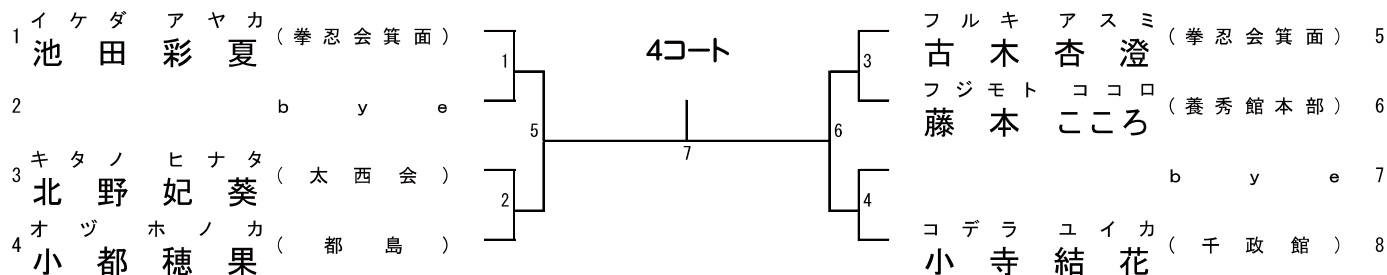

組手16. 小学4年 女子 (全国予選)

1位

1分フルタイム 6ポイント差

4コート

	順位	又マタキノハ 沼田 秋ノ桜	シマサキナギ 嶋崎 凧	サコウマハロ 佐光 愛晴
1			②	④
2				⑥
3				

※「組手14. 小学2年 女子 (全国予選)」と「組組手16. 小学4年 女子 (全国予選)」は、同時にコートへ入り①～⑥の番号順に対戦を行う。

組手17. 小学5年 女子 (全国予選)

1位、優秀1

1分フルタイム 6ポイント差

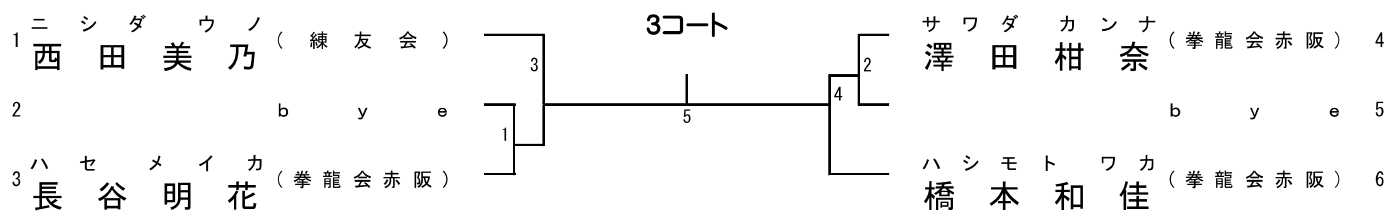

組手18. 小学6年 女子 (全国予選)

1位、2位

1分フルタイム 6ポイント差

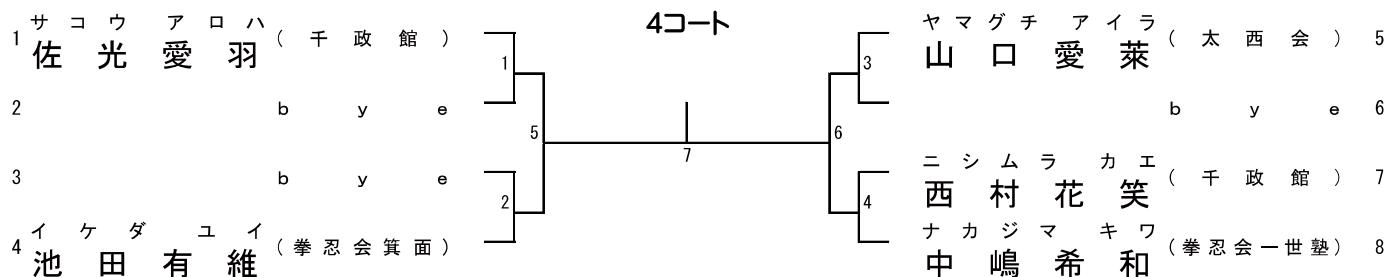

組手19. 中学1年 女子 (全国予選)

1位

1分フルタイム 6ポイント差

3コート

	順位	キド アイコ 木戸 藍子	ヒラヤマ コア 平山 倅愛	ヌマタ クレン 沼田 絆蓮
1			①	③
2				⑤
3				

※「組手19. 中学1年 女子 (全国予選)」と「組手20. 中学2年 女子 (全国予選)」は、同時にコートへ入り①～⑥の番号順対戦を行う。

組手20. 中学2年 女子 (全国予選)

1位

1分フルタイム 6ポイント差

3コート

	順位	カト ユメミ 加登 由芽実	モリモト ユキ 森本 千貴	ハヤシ アイリ 林 愛莉
1			②	④
2				⑥
3				

※「組手19. 中学1年 女子 (全国予選)」と「組手20. 中学2年 女子 (全国予選)」は、同時にコートへ入り①～⑥の番号順対戦を行う。

組手21. 中学3年 女子 (全国予選)

1位、2位

1分フルタイム 6ポイント差

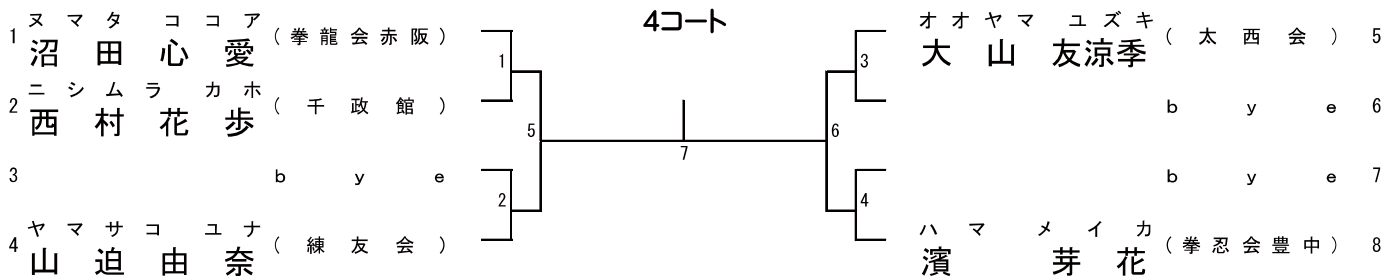

組手22. 少年 女子 (全国予選)

1位、2位

1分30秒フルタイム 6ポイント差

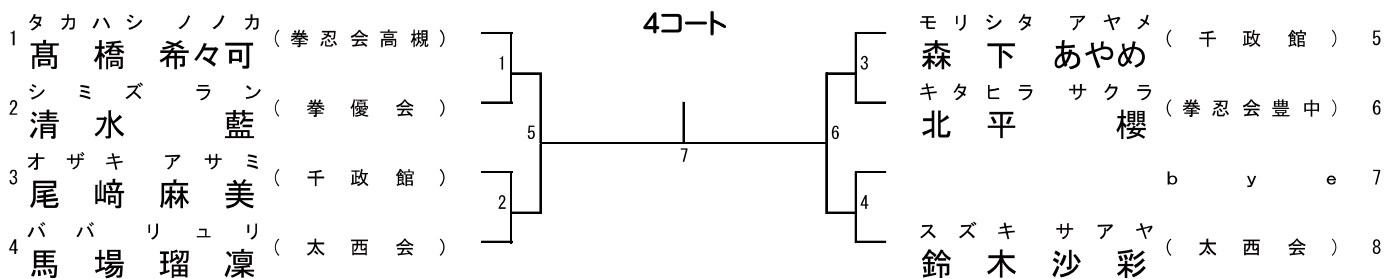

組手23. 成年 女子 (全国予選)

1位、優秀1

1分30秒フルタイム 6ポイント差

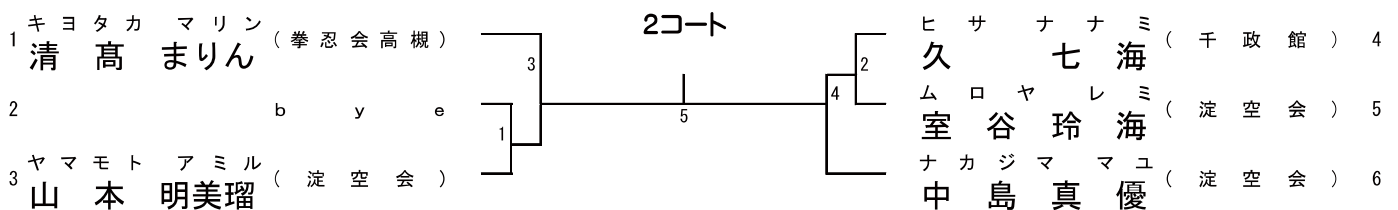

組手24. 小学1・2年 男子 (初級・中級)

1位、2位、3位、3位、敢闘11

1分フルタイム 6ポイント差

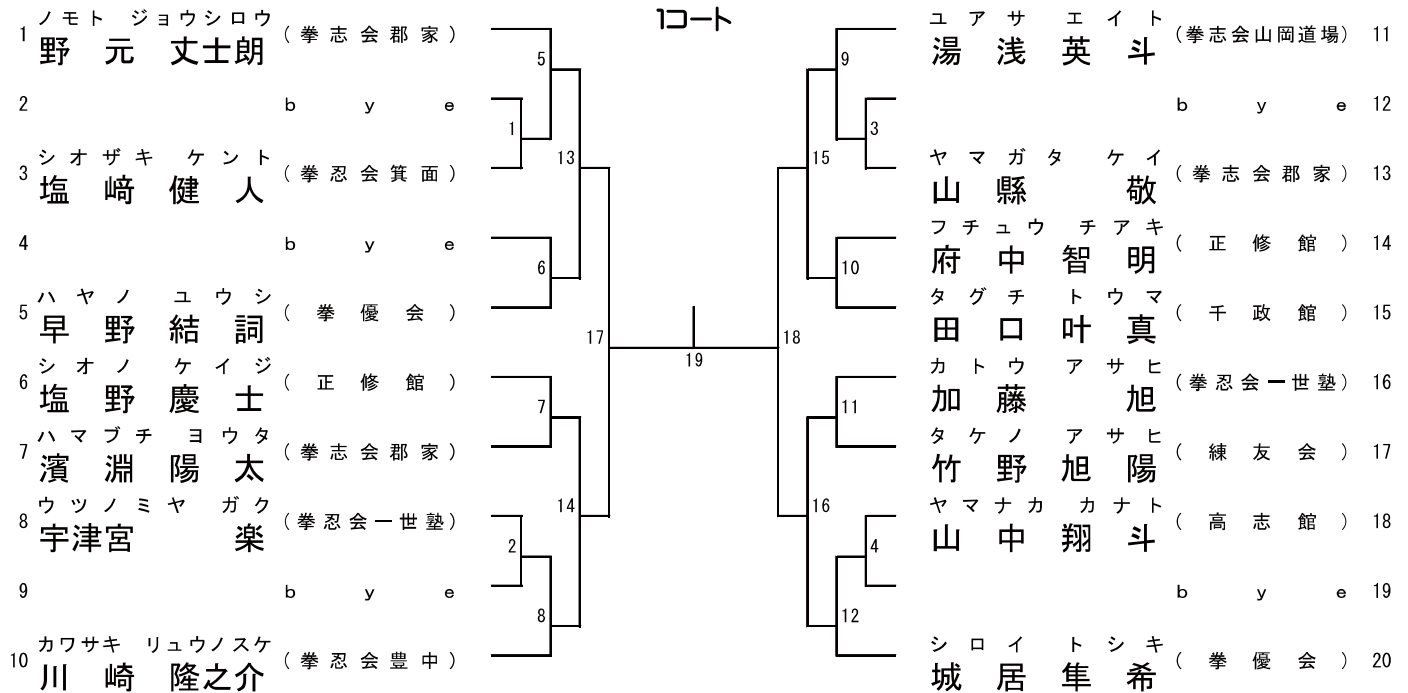

組手25. 小学3年 男子 (初級・中級)

1位、2位、3位、3位、優秀4

1分フルタイム 6ポイント差

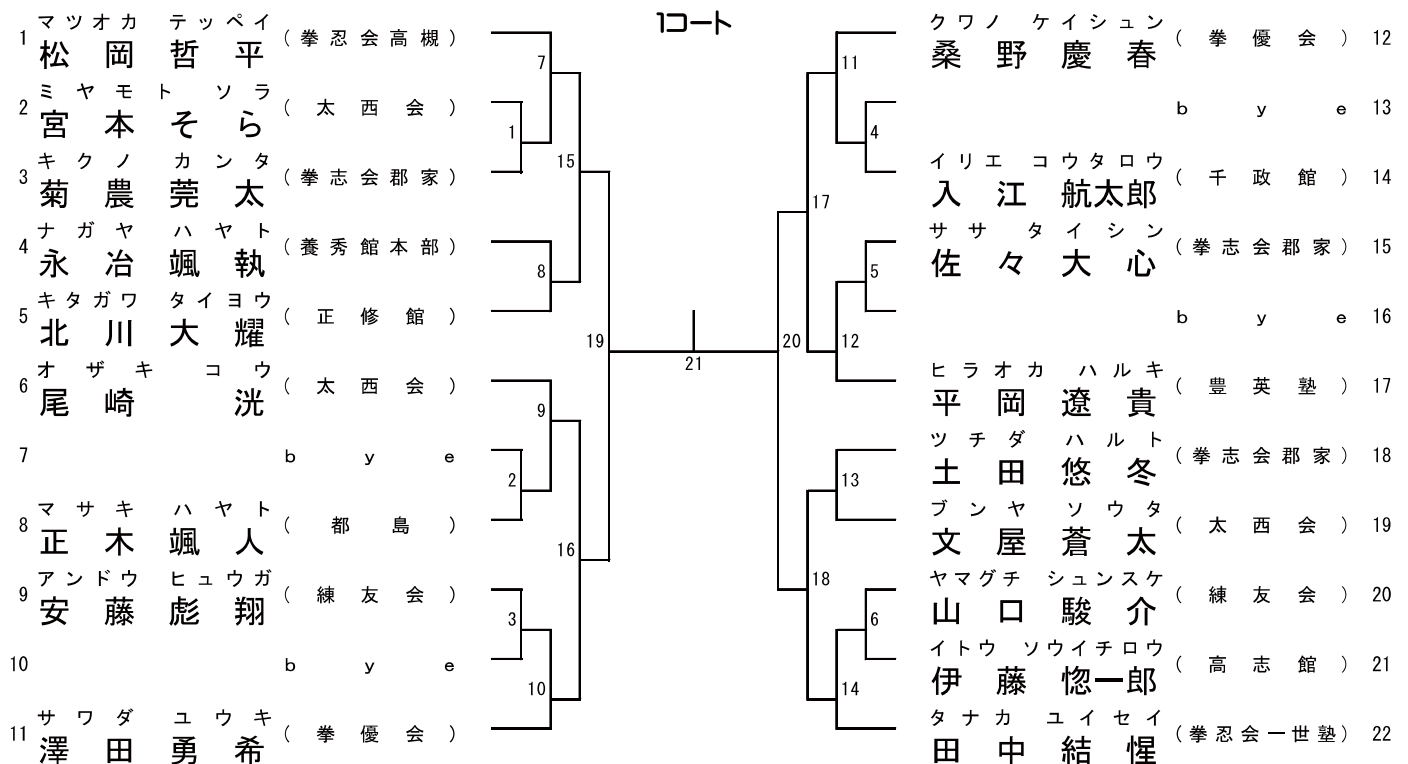

対戦は数字が小さい方が赤

組手26. 小学4年 男子 (段外)

1位、2位、3位、3位

1分フルタイム 6ポイント差

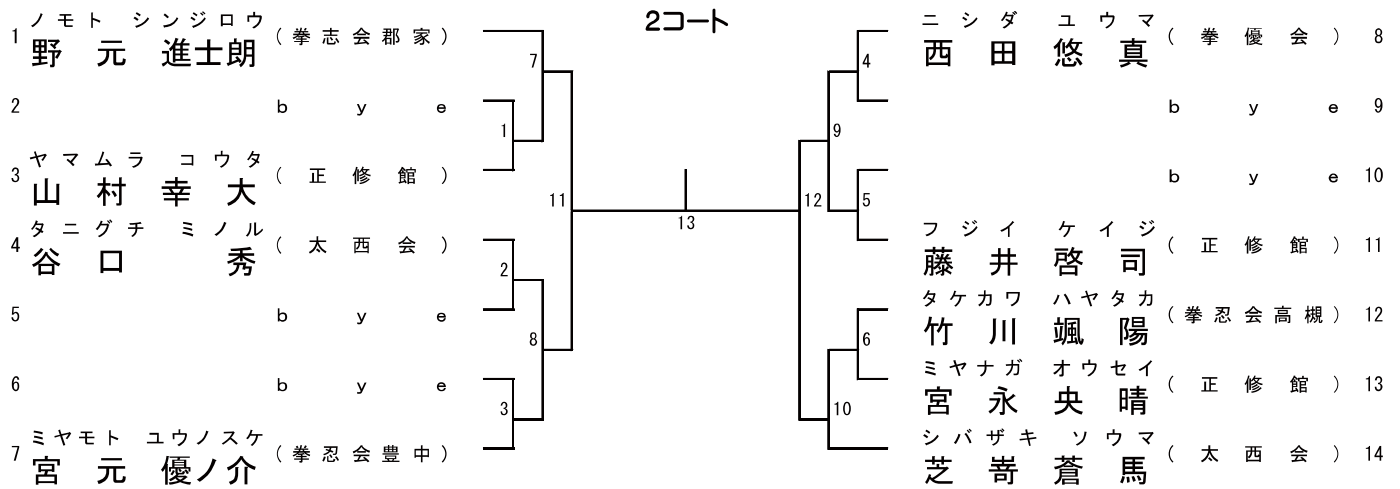

組手27. 小学5年 男子 (段外)

1位、2位、3位、3位

1分フルタイム 6ポイント差

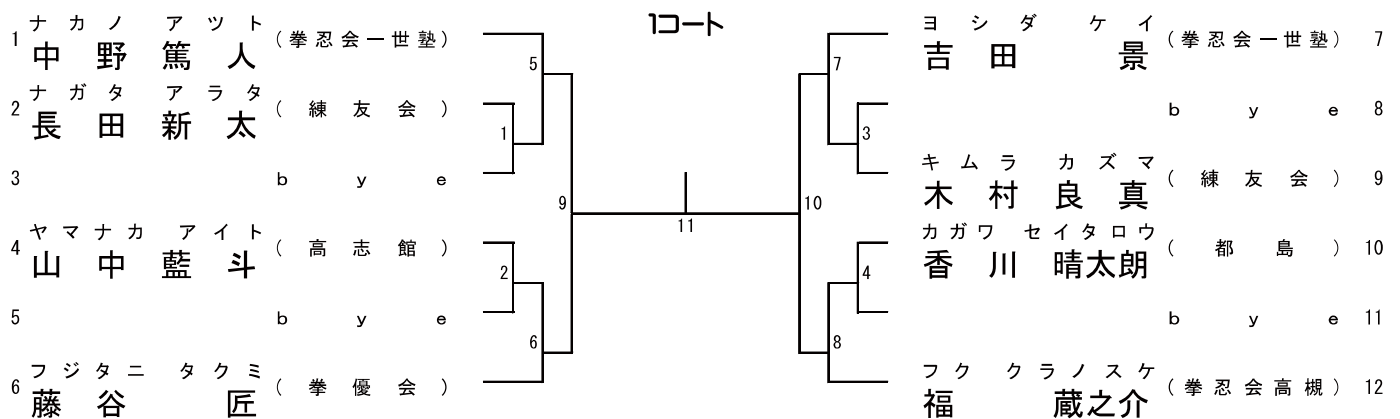

組手28. 小学6年 男子 (段外)

1位、2位、3位、3位

1分フルタイム 6ポイント差

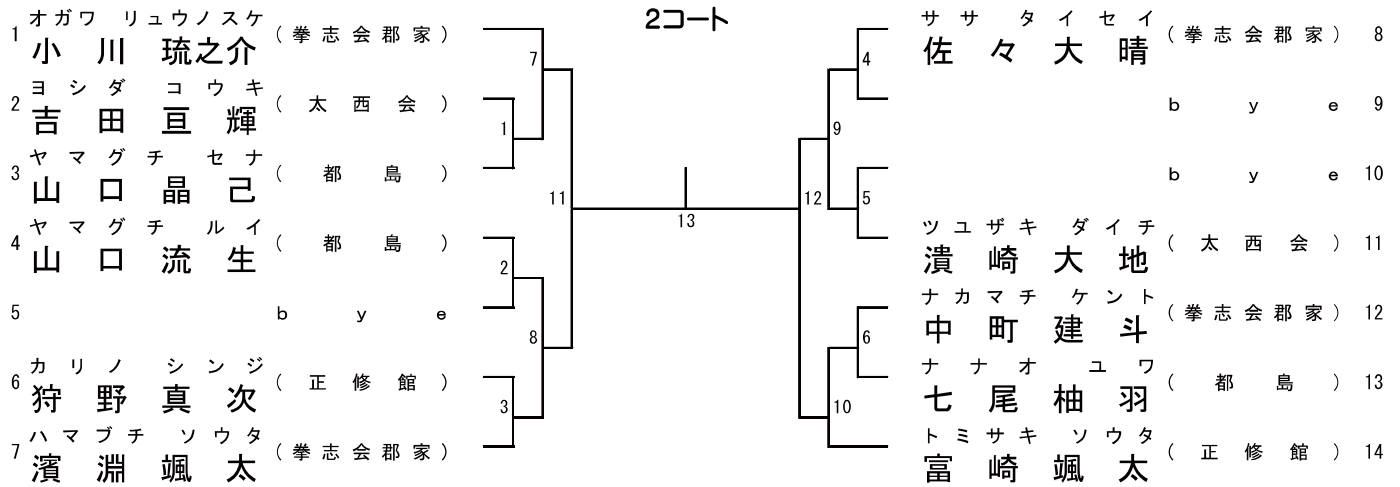

組手29. 中学生 男子 (段外)

1位、2位

1分フルタイム 6ポイント差

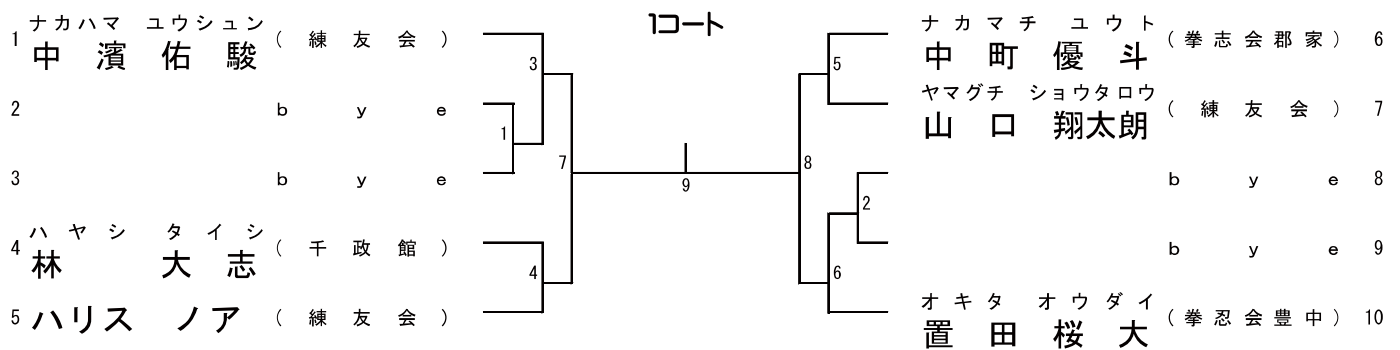

組手30. 成年 男子 (初級・中級・上級)

1位

1分30秒フルタイム 6ポイント差

1コート

	順位	ウエダ モリカズ 上田 守一	ニシダ タダオ 西田 忠男	ヨシナガ カズマ 吉永 千真
1	ウエダ モリカズ (高志館)		①	④
2	ニシダ タダオ (練友会)			⑦
3	ヨシナガ カズマ (淀空会)			

※ 「組手30. 成年 男子 (初級・中級・上級)」と 「組手35. 中学生 女子 段外」、
「組手36. 成年 女子 (有段)」は、同時にコートへ入り①～⑨の番号順対戦を行う。

組手31. 小学1・2年 女子 (初級・中級)

1位、優秀1、敢闘2

1分フルタイム 6ポイント差

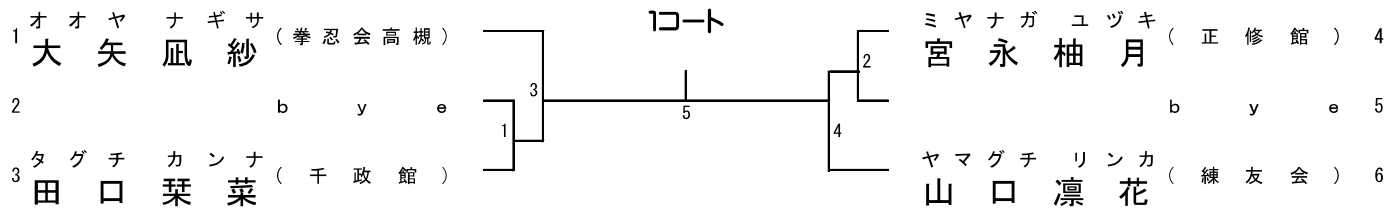

組手32. 小学3・4年 女子 (初級・中級)

1位、2位

1分フルタイム 6ポイント差

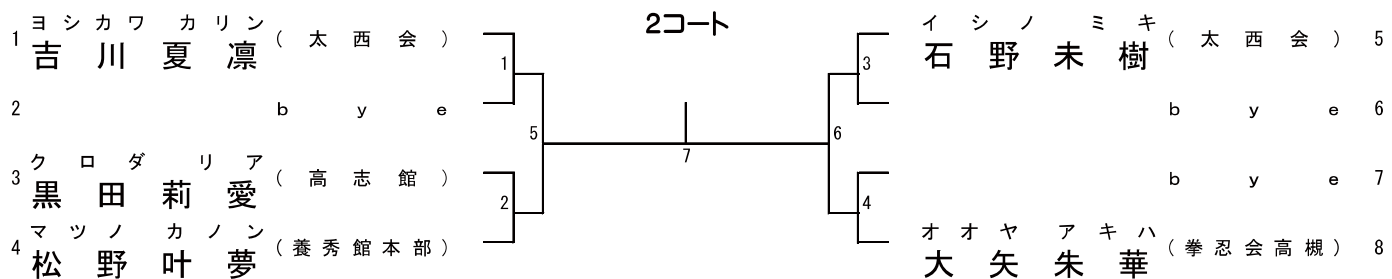

組手33. 小学5・6年 女子 (初級・中級)

1位

1分フルタイム 6ポイント差

2コート

	順位	タケノ 竹野	サクラ 咲楽	タオカ 田岡	ハルコ 晴子	ミノベ 美濃部	ユウ 悠
1		タケノ 竹野	サクラ 咲楽		①	②	
2				タオカ 田岡		③	
3							ミノベ ユウ

組手34. 小学5・6年 女子 (上級)

1位、優秀1

1分フルタイム 6ポイント差

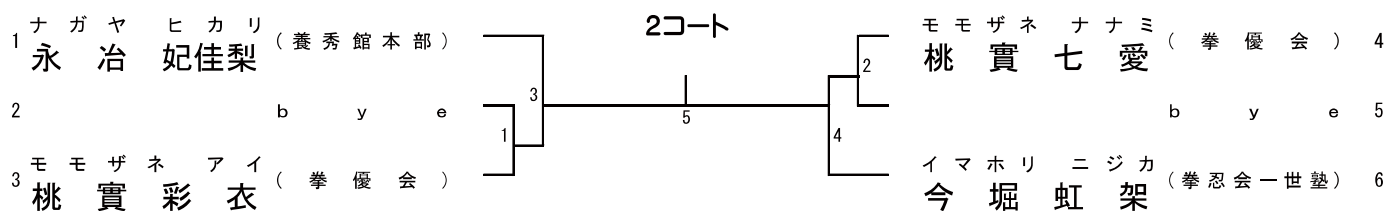

対戦は数字が小さい方が赤

組手35. 中学生 女子 段外

1位

1分フルタイム 6ポイント差

コート

	順位	カナザワ ユウラ 金 沢 優 良	カミウラ リコ 上 浦 璃 子	ナカハマ ケイカ 中 濱 圭 香
1	カナザワ ユウラ 金 沢 優 良 (練 友 会)		②	⑤
2	カミウラ リコ 上 浦 璃 子 (練 友 会)			⑧
3	ナカハマ ケイカ 中 濱 圭 香 (練 友 会)			

※ 「組手30. 成年 男子 (初級・中級・上級)」と 「組手35. 中学生 女子 段外」、
「組手36. 成年 女子 (有段)」は、同時にコートへ入り①～⑨の番号順対戦を行う。

組手36. 成年 女子 (有段)

1位

1分30秒フルタイム 6ポイント差

コート

	順位	ハタナカ マユミ 畑 中 真 弓	ムロヤ レミ 室 谷 玲 海	カワイ ナオミ 河 合 奈 緒 美
1	ハタナカ マユミ 畑 中 真 弓 (高 志 館)		③	⑥
2	ムロヤ レミ 室 谷 玲 海 (淀 空 会)			⑨
3	カワイ ナオミ 河 合 奈 緒 美 (高 志 館)			

※ 「組手30. 成年 男子 (初級・中級・上級)」と 「組手35. 中学生 女子 段外」、
「組手36. 成年 女子 (有段)」は、同時にコートへ入り①～⑨の番号順対戦を行う。

全日本空手道連盟糸東会

大阪府糸東会 役員

名 誉 会 長	糸東流宗家	摩文仁賢雄		
相 談 役	谷 浩	松尾 啓一	西辻 政雪	宇野 幸三
	川田 勝彦	森井 政治	松江 成佳	
常 任 相 談 役	新居 正	森 幸次郎	山岡硯太郎	矢部 満彦
	木村 政勝	追矢 史郎	荻堂 豊	
会 長	田中 篤			
副 会 長	荻堂 貢	辻 範修		
理 事 長	西辻 一浩			
副 理 事 長	河合 高光	多田 浩之		
監 事	中田 明男			
事 務 局 長	南 聡朗			
事 務 局 次 長	笠井 亮太	藤本 輝夫	森井 祐介	
常 任 理 事	東 甚一	小林 秀樹	園山 清則	辻 秀史
(五 十 音 順)	永井 正義	七尾 恭介	船橋 正行	前川 一義
	山岡 慎功	山田ゆかり	吉田 淳二	
理 事	石井 宏幸	伊藤 拓朗	加登 敏治	釜崎 真佳
	川端 義治	園山 昌枝	田中 秀典	田中 裕之
	土井 秀明	長崎 梨沙	中田 範子	長畑 拓治
	西辻 勝司	原 恭子	松本 鐘太	山口 智史
	山口 泰史	吉田 太一		
評 議 員	笠本 宇信	河村 廣幸	白波瀬 篤	土井 勝利
	富田 圭	鍋島 八郎	西島加代子	西辻 涼人
	平田 陽一	藤田 亮一	藤本 菜摘	松下 憲一
	松本 恭幸	村上志久摩		

事 務 局 〒353-0003 大阪府大阪市旭区中宮2-17-20
南 聡 朗
TEL・FAX 06-6167-7066

大阪府糸東会登録道場

(令和5年4月現在)

団体名	代表者	道場名	住所地	練習日(毎週)時間	指導責任者	連絡先	
養秀館	糸東流宗家 摩文仁賢雄	養秀館本部	大阪市港区市岡3-12-20	随時練習可	摩文仁賢雄	06-571-4892	
	拳志会 山岡視太郎	拳志会本部	高槻市真上町1-2-3 芥川小学校	水・金または土 午後6:00~8:30	東 甚一		
		河内長野道場	河内長野市木戸1-6-8	日 午前10:00~12:30 水 午後7:00~9:00	追矢 史郎	0721-53-6579	
		茨木道場	茨木市小川町茨木市民体育館	金・日	山岡視太郎	072-823-6149	
		交野道場	交野市藤が尾4-2-12 藤が尾会館	月・水 午後6:00~10:00	山岡視太郎	072-823-6149	
		阿武山道場	高槻市阿武野2丁目1-2 阿武山小学校体育館	火・金 午後6:00~8:30	山岡視太郎	072-823-6149	
		滋賀支部	滋賀県近江八幡市		辻 秀史		
		郡家支部	高槻市郡家新町		吉田 淳二	072-685-5449	
	拳忍会 松尾 啓一	拳忍会本部	茨木市沢良宜東町13-14 茨木トータス4F	月・金 午後7:00~9:30	松尾 啓一	090-1071-3596	
		島本道場	大阪府三島郡島本町桜井2-11-22 島本武道館	木 午後7:00~9:00	松江 成佳	075-962-1897	
		エバーレ道場	大阪市東淀川区東淡路1-5-51 エバーレ文化センター	水・金 午後7:00~9:30	松江 成佳	06-6325-3431	
		箕面空手道場	箕面市半町3-15 西南小会館 かがりびの家	火・木 午後7:00~9:30	松尾 啓一	090-1071-3596	
		豊中道場	豊中市上津島3-6-18 豊島西小学校体育館	金 午後7:00~9:00	荻堂 貢	06-6864-2966	
		泉佐野	泉佐野市鶴原2-2-68 北中小学校体育館	水・金 午後7:15~8:45	中田 明男 中田さやか	090-9874-6535	
		高槻道場	高槻市天川町42-2 大冠小学校体育館	水・金 午後6:30~8:30	船橋 正行	090-3353-4907	
		茨木西支部 一世塾	茨木市下穂積 穂積コミュニティーセンター		前川 一義 前川世里奈	090-6603-3308	
		糸友会 山岡 慎功	高槻道場	高槻市桃園町3-27 桃園小学校体育館	月・金 午後5:20~7:00	山岡 慎功	072-361-3433
	養秀館松原 長崎 梨沙	松原第2道場	松原市北新町5-2-24 高木公民館		長崎 梨沙	072-220-7606	
	守礼会	森 幸次郎	守礼会本部	阪南市尾崎町 尾崎小学校体育館	月・水 午後7:30~9:00	森 幸次郎 宮崎 隆宏	0724-71-1363
	拳龍会	新居 正	ウイング 空手道教室	八尾市青山町3-5-24 八尾市立総合体育館(ウイング)	水・金 午後6:00~9:00	新居 正	0729-96-2366
南山本 空手道教室			八尾市山本町南7丁目 南山本小学校体育館	火・土(第2・4休み) 午後6:00~9:00	新居 正	0729-96-2366	
西山本 空手道教室			八尾市西山本町3丁目 西山本小学校体育館	月・木 午後6:00~8:00	永井 正義	072-996-6965	
赤阪 空手道教室			大阪府南河内郡千早赤阪水分56 千早赤阪小学校体育館	水・土 午後6:30~9:00	沼田伸之介	090-5963-1543	

団体名	代表者	道場名	住 所 地	練習日(毎週)時間	指導責任者	連絡先
太西会	西辻 政雪	太西会本部	堺市中区深井水池町3139	火・木・土 午後4:00~9:00	西辻 政雪	072-277-8392
		福田支部	堺市中区福田南 愛宕会館	水 午後6:10~9:00	西辻 一浩	072-202-1328
		和泉中央支部	和泉市いぶき野5丁目4番7号 和泉シティプラザ	土 午後1:30~4:00	西辻 一浩	072-202-1328
		狭山支部	大阪狭山市狭山1丁目875-1	水 午後7:00~8:10	西辻 勝司	072-289-0258
		北野田支部	堺市東区北野田1077-301 アミナス北野田3F	木 午後6:00~8:00	中田 範子	090-2041-9559
		八田荘支部	堺市中区八田寺町 八田荘会館	木 午後6:00~8:50	中田 範子	090-2041-9559
		槇塚支部	大阪府堺市南区槇塚台1-9 槇塚幼稚園	土 午前9:00~11:00	藤本 輝夫	090-4860-5109
		狭山大野台支部	大阪府大阪狭山市大野台2-1-5 狭山コミュニティセンター	火・金 午後6:00~8:00	藤本 輝夫	090-4860-5109
		初芝支部	大阪府堺市東区日置荘北町1丁目29 東初芝会館	土 午後3:10~6:00	藤本 輝夫	090-4860-5109
		堺東支部	大阪府堺市堺区三国ヶ丘御幸通59 JEUGIAカルチャーセンター	月 午後5:30~8:20	藤本 輝夫	090-4860-5109
練友会	宇野 幸三	練友会本部	尼崎市東園田9丁目22-26	木 午後6:30~9:00	宇野 幸三	06-6492-1244
		西新町支部	東大阪市中小阪5-7-28 八戸ノ里東小学校体育館	月・水・木 午後6:30~9:00	森井 政治 多田 浩之	06-6728-0558
拳心館		拳心館	東大阪市下小阪2-11-7			
淀空会	谷 浩	淀空会本部	大阪市旭区大宮5-16-1 大阪工業大学空手道場内	随時	谷 浩	06-6933-4635
千政館	木村 政勝	千政館道場	大阪市淀川区塚本6-9-17 ワールドビル4F	火・木・土 午後6:00~9:30	木村 政勝	06-6308-2333
		千政館 博愛社道場	大阪市淀川区十三元今里3-1-72 博愛社	月・木 午後4:30~5:30 金 午後4:30~7:30	木村 政勝	06-6308-2333
正修館		正修館 東大阪支部	東大阪市鳥居町3-3 東大阪市民ふれあいホール4F	火 午後7:00~9:00	辻 範修	072-984-2675
豊英塾	笠井 亮太	豊英塾本部	枚方市小倉29-1 小倉小学校	日 午後4:30~7:00 火 午後6:30~9:00	笠井 亮太	080-5366-9890
五誓会	山田ゆかり	五誓会 東大阪	東大阪市新家中町25 意岐部小学校	木 午後5:30~7:30	山田ゆかり	06-6785-0365
拳優会	矢部 満彦	拳優会	八尾市渡川5-47	月・水 午後5:00~8:00	矢部 満彦	0729-93-6888
高志館	河合 高光	高志館	和泉市府中町1-5-12 3階	木・金 午後7:00~10:30	河合 高光	090-5653-4856
都島道場	田中 裕之	都島道場	大阪市都島区都島本通4-24-4 東都島小学校	金 午後18:30~21:00	田中 裕之	06-6922-1301

祝 第73回糸東流空手道大阪府選手権大会



カップ・トロフィ・盾・バッチ・メダル等
応援幕、旗、イベントグッズの企画販売

マリエム商会

TEL (06) 6661-6705

〒545
-0042 大阪市阿倍野区丸山通 1-6-7

FAX (06) 6661-6704 mail: mayuem@s2.dion.ne.jp

YAMAGA

超軽量組手道衣SUN
好評発売中!!

空手衣特別仕立 ご注文受付中!

ご来店いただきましたら
採寸させていただきます。

オリジナル仕立空手衣が
充実しました。

RMG

綿とポリエステル混紡 軽量形用

SUN

ストレッチ素材 ドライフィット 超軽量組手用

SMG

綿とポリエステル混紡 組手用

YMG

10号帆布 形用

MG

11号帆布 形・組手用



空手衣の
山 雅

〒574-0046 大阪府大東市赤井1丁目7-4

TEL.072-870-3677・FAX.072-870-3678

URL : <http://www.yamaga-karategi.com>

E-mail : info@yamaga-karategi.com

祝 第73回糸東流空手道大阪府選手権大会



空手衣として

徹底的に追求された機能性は
機能美として、ここに極まる

尚武の空手衣は袴式[®]

- 空手衣のスポンとして
1. ワイドキックアップ裁断[®]
(スポンの股の部分(マチ)を
一枚の布で裁断)
 2. 袴式 (ウエストアジャスト)
- ※美用新案取得済み

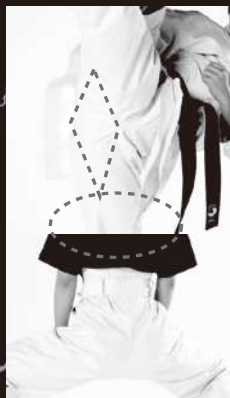

新型コロナ対策グッズ
アクティブ マウスシールド

エー・ビー・シールド

各サイズ共通 4,400 円 (税込)

【セット内容】

- ①「アマビエ」をモチーフとしたオリジナル巾着
- ②エー・ビー・シールド本体
- ③消毒用スプレーボトル 30ml
- ④円柱スポンジ/予備 6個
- ⑤22m m 巾スポンジテープ/予備 2本
(各サイズに合わせてカットされています)



飛沫を防ぐ!

口元が見える!

シリコンベルトによる
安定の装着感



計測目安は鼻筋の真ん中から顎までをメジャーにて測ってください
(定規不可)

	A	B	参考テープ クレールフォーム	参考対象
S	8 cm	11.5 cm	23 cm	小学生中学年くらいまで
MS	11 cm	10.5 cm	26 cm	小学生高学年~成人小サイズ
M	12 cm	12.5 cm	26 cm	小学生高学年~成人全般
L	13 cm	14.5 cm	31 cm	大きめサイズ

クイックバスタースプレー式 (左)

2,200 円 (税込) WHOでA1 ランク (※)

通常の塩素剤を違い、強い除菌力を持ち、
様々なウイルス等を 99.99%以上除菌
アルコールを使用しないため手荒れ等をしません

クイックバスター置き型 (右)

2,750 円 (税込)

部屋に置くことによりウイルス等を 99.99%以上除菌
二酸化塩素濃度で約 2.4 平米 3 ヶ月間持続 (※)



※共に(株)分析センター試験結果より



フェイスガード

基本・形稽古用
1,430 円 (税込)

尚武独自の
徹底したフィットネスの 6 大特徴

詳しくは HP をご覧ください

<http://www.karatedo.co.jp/shobu>



QR コードより見ることができます

ご注文
お問合せ

尚武 〒405-0018 山梨県山梨市上神内川 996-2 営業時間 9:00~17:00
TEL:0553-23-5320 FAX:0553-23-5340
E-mail:shobu@sage.ocn.ne.jp

祝 第73回糸東流空手道大阪府選手権大会

最新鋭 組手用空手衣

Ultra Laser 光の速さで突き抜ける!

ウルトラレーザー

-- 空手衣の概念を変える --
全方向ストレッチ採用!



糸東会ラベル・胸マーク入り
空手衣絶賛発売中!



詳細はオンラインショップにて!



ウルトラレーザー商品ページ
(QRコードを読み取ってください)

超薄・超軽量生地とメッシュ生地を独自のカットिंगで組み合わせることにより、
『全方向ストレッチ』の効いた究極の組手用ストレスフリー空手衣が完成しました!

組手

超軽量

超薄手

全方向ストレッチ

特殊カットिंग

価格例: 4号(170cm用) ¥17,600(税込: ¥19,360)

サイズ表は TS-1 サイズ表と共通(スリット文のみ相違)

糸東会グッズ
好評販売中!



(QRコードを読み取ってください)

~形を決める為に織り上げた特別生地使用~

軽くて極まる! 新形用道衣

大人気形用道衣 AT-3 のハリをそのままに、軽量化を実現!



東京堂インターナショナルは

『短期即納』

を志しております!

納期でお困りの場合はぜひ私どもにご相談ください!

今日現在の納期は東京堂 HP をご覧ください

チャンネル登録と高評価もお願い致します!



東京堂チャンネル

<https://youtu.be/99rB-dbje5A>



#tokyodokarate



@tokyodointernational



@tokyodo-in



空手用品総合メーカー

株式会社 東京堂インターナショナル

本社: 〒111-0052 東京都台東区柳橋1-10-9

TEL: 03-3866-2997 FAX: 03-3864-9646

✉ info@tokyodo-in.co.jp

☎ 0120-35-2997

九州支社: 〒890-0042 鹿児島県鹿児島市薬師1-14-20 TEL: 099-214-3366 FAX: 099-214-3367



<http://www.tokyodo-in.co.jp>

東京堂 空手 検索

祝 第73回糸東流空手道大阪府選手権大会

東海堂
-TOKAIDO-
www.tokaido.tokyo

TOKAIDO APP

東海堂公式アプリ ※「東海堂」と検索してください。

カタログや価格表も簡単にダウンロード！
あなたの手の中に空手の世界が大きく広がります。

絶賛販売中 最新形用空手衣「閃～spark～」の魅力をこちらで紹介！

閃 せ
～spark～
ん
for KATA



写真：本 一将

TOKAIDO SHOP INFO

東海堂 横浜営業所 / E-MAIL:satoh@tokaido.tokyo

空手衣・帯の採寸いたします。神奈川県・静岡県・山梨県道場・学校単位で出張採寸承ります。メールにて詳細をご相談ください

東海堂 SHOP 水道橋店

TEL.03-5840-8030 FAX.03-5840-8033
〒113-0033 東京都文京区本郷1-4-11岡野ビル1F

東海堂 SHOP 名古屋店

TEL.052-937-2560 FAX.052-937-2561
〒461-0004 愛知県名古屋市東区葵一丁目
21番2号松原ビル2F

東海堂 SHOP 難波店

TEL.06-6633-3277 FAX.06-6633-3278
〒556-0011 大阪府大阪市浪速区難波中3-8-22
新川清水ビル2F

東海堂 SHOP 博多店

TEL.092-263-6891 FAX.092-263-6892
〒812-0022 福岡県福岡市博多区神屋町6-18
神屋ビル101号

NEW オンライン採寸 受付中
詳しくは東海堂ホームページにて

東海堂本社 (営業時間 / 9:30~18:30 ※平日) 〒113-0033 東京都文京区本郷1-4-11岡野ビル1F

TEL.03-5844-6827 FAX.03-5844-6828 絶賛更新中!

祝 第73回糸東流空手道大阪府選手権大会



APPROVED
2012-2015

組手用最軽量道衣

和技

W A Z A

無限の動きを追求した空手衣WAZA
5号でわずかに600gを実現。
守礼堂のノウハウと職人の匠の技で
至高の軽さと空手衣本来の美しさを
兼ねそろえた衣です。

税抜価格 5号 10,500円

守礼堂、世界で勝つための2つのスタンダード

WKF公式防具も取り扱い中

世界中で愛される名品
形用空手衣の最高峰

NEW WEAVE3

ズボンに立体的なカッティングを採用し、
変幻自在な蹴りに対応しました。
上衣背中の汗取り用あて布を特殊織製することで
発汗時の空手衣のまとわりつきを解消。空手衣の
形を美しく保ちます。
張りがあり重厚で、着くずれなく、ごわつきません。

税抜価格 4号 18,100円

守礼堂 本社

住所 〒700-0011
兵庫県豊岡市白川1-1-9
TEL 0898-261-5671 FAX 0120-812341
FAX 0898-261-5626 Email shurindo@orange.ocn.ne.jp

守礼堂 東京

住所 〒104-0001
東京都中央区新富町2-23-6、タワーファクトリー東
TEL 03-5342-3251 FAX 03-5342-3252
FAX 03-5342-3252 Email shurindo@vwd3.com.ne.jp

守礼堂 関西

〒538-0044
大阪府大阪市東淀川区東中津2-1-10
TEL 06-6563-6584 FAX 06-6563-6583

守礼堂 九州

住所 〒830-0046
鹿児島県鹿児島市白根3-5-18
TEL 099-831-6030 FAX shurindo@shurindo.jp

会場案内図

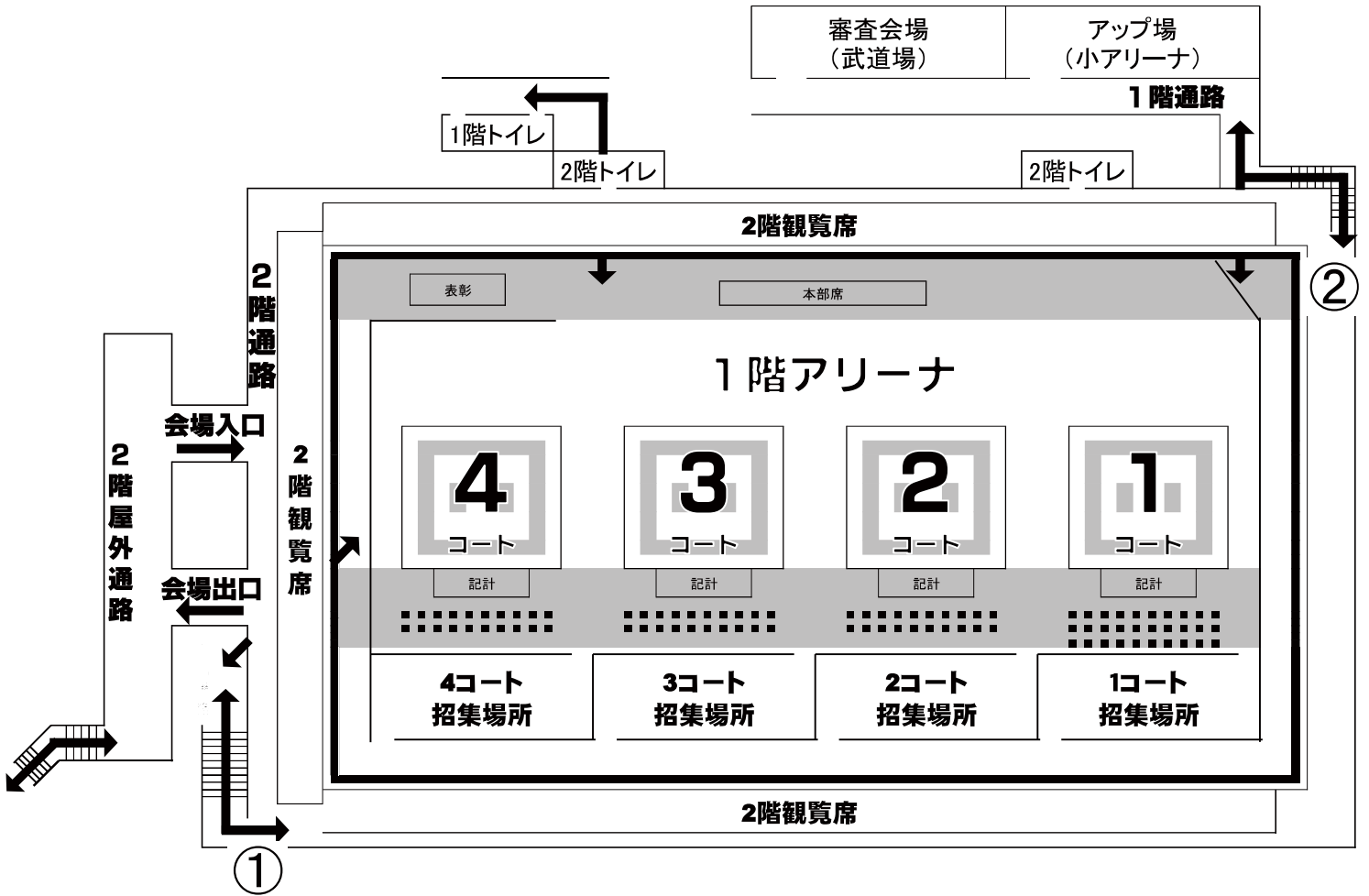

1. 入館・退館

会場の出入口は、2階になります。

※ 1階出入口からの入館・退館はできません。

2. 入館後

2階観覧席で待機します。

※ 観覧席の前列(コート横の部分)は、試合中の子どもを見やすいように、試合をしている選手の保護者を優先のうえ、お互いにゆずりあってください。

3. 招集の放送がかかると

①または②から1階アリーナの「各コート招集場所」に行きます。

※ 1階アリーナ内では**くつは靴袋に入れて**お持ちください。

※ 1階アリーナ内には**選手、係員**以外は**入れません**。

同伴者(保護者)の方は2階席のみ入場可能です。

但し、幼児、小学1年生、小学2年生の同伴者(保護者)は、選手の補助のために1名のみ1階アリーナ内の招集場所、コート横の席に入ることができます。(写真や動画の撮影はご遠慮ください)

なお、表彰場所へは、表彰者の同伴者は立ち入ることができます。

4. 試合が終了後

試合が終了した選手は、すみやかに退館してください。

※ **応援などで残らないように**してください。

(兄弟姉妹がいる場合はその試合まで、館内で待機して頂けます)

