

形1. 幼児 男女 (全国予選)

1位、2位、3位、3位、敢闘4

1・2回戦：平安二段、 準決勝戦・決勝戦：平安形(連続可) (1つの形でOK)

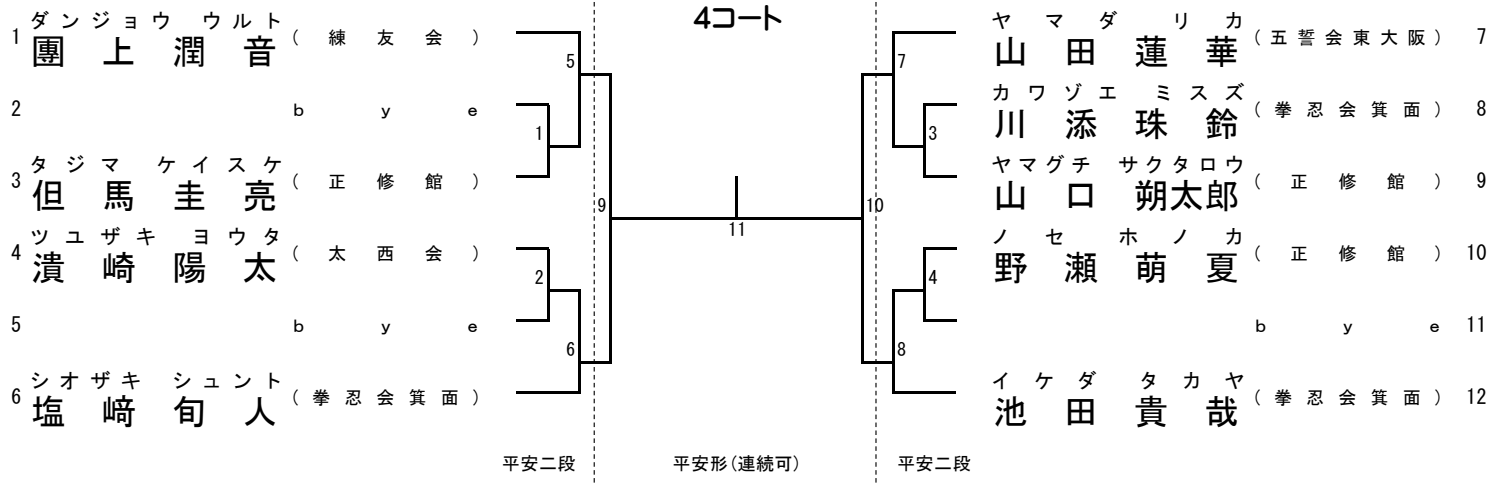

順位決定戦 準決勝戦と同じ形

5の敗者

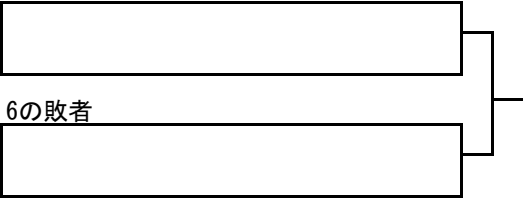

6の敗者

7の敗者

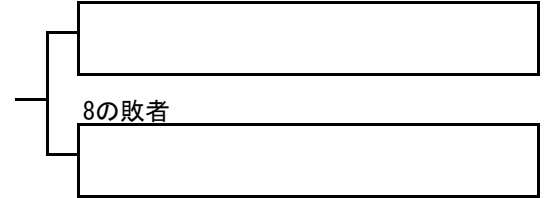

8の敗者

形2. 小学1年 男女 (全国予選)

1位、2位、3位、3位、敢闘8

1・2回戦：平安二段、 準決勝戦・決勝戦：平安形・第1指定形 (1回戦から決勝戦まで連続可) (1つの形でOK)

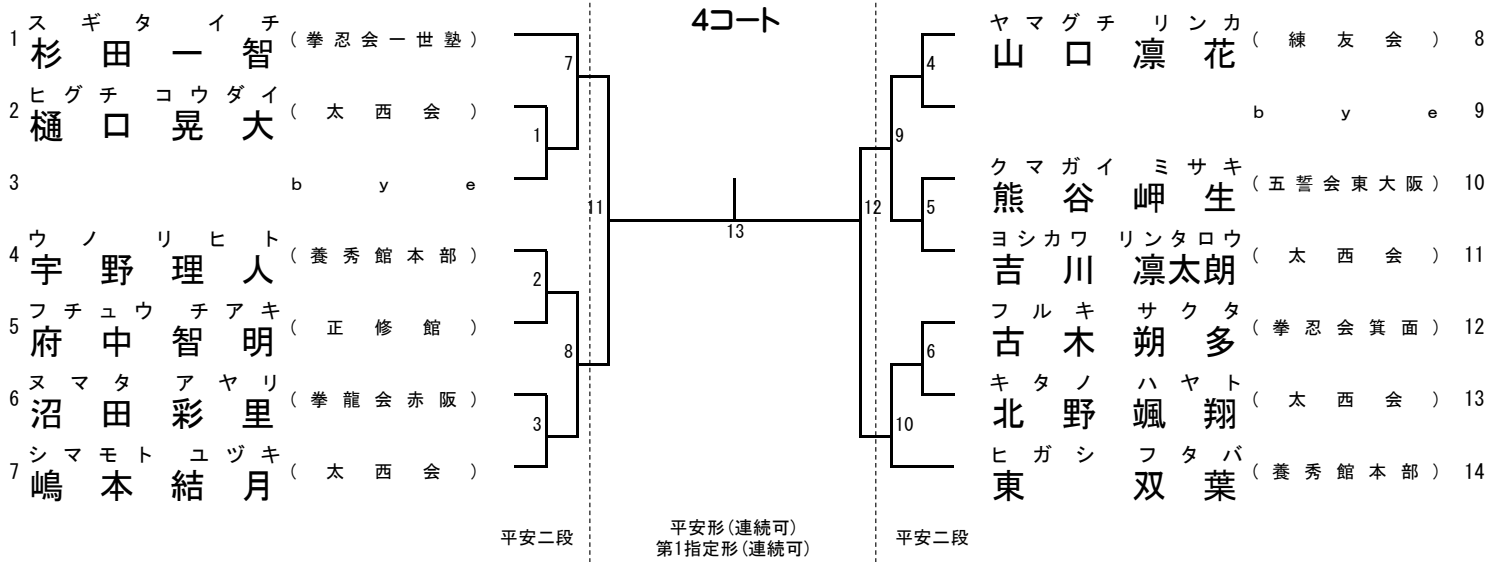

順位決定戦

準決勝戦と同じ形

7の敗者

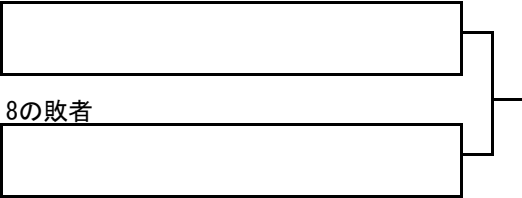

9の敗者

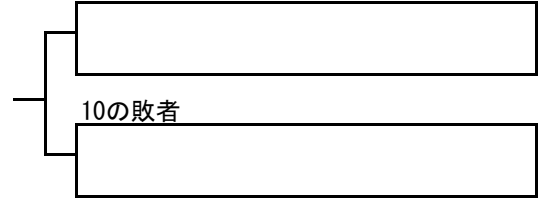

形3. 小学2年 男子 (全国予選)

1位、2位、敢闘4

1・2回戦：平安二段、 決勝戦：平安形(平安二段を除く)・第1指定形 (2つの形でOK)

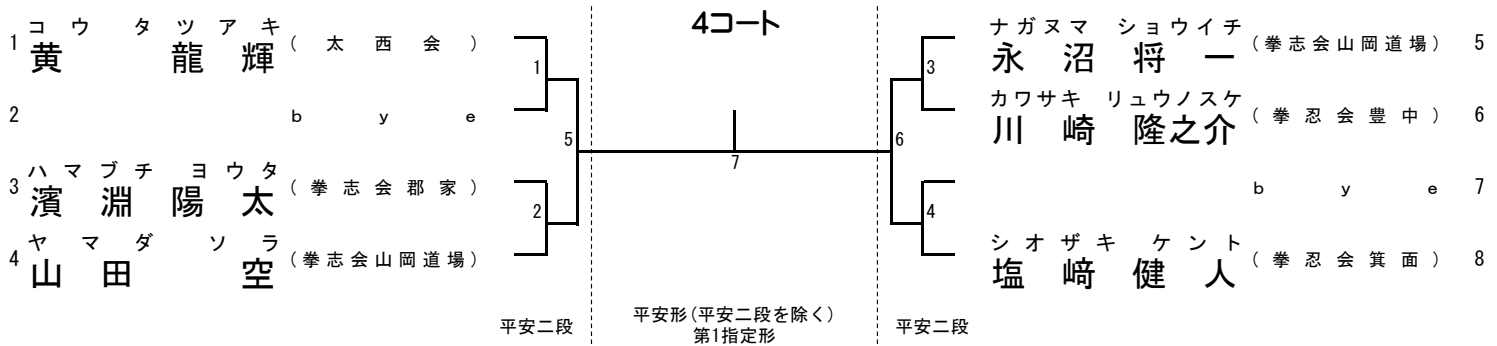

形4. 小学2年 女子 (全国予選)

1位、2位、敢闘4

1・2回戦：平安二段、 決勝戦：平安形(平安二段を除く)・第1指定形 (2つの形でOK)

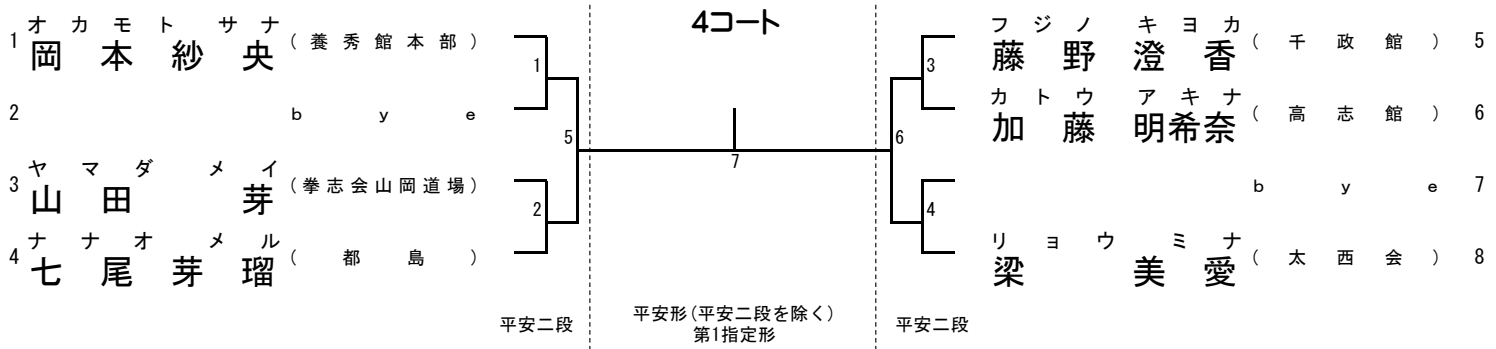

形5. 小学3年 男子 (全国予選)

1位、2位、3位、3位

1・2回戦：平安三段、 3回戦(準決勝戦)：平安初段、 決勝戦：平安形(連続可)・第1・2指定形 (2つの形でOK)

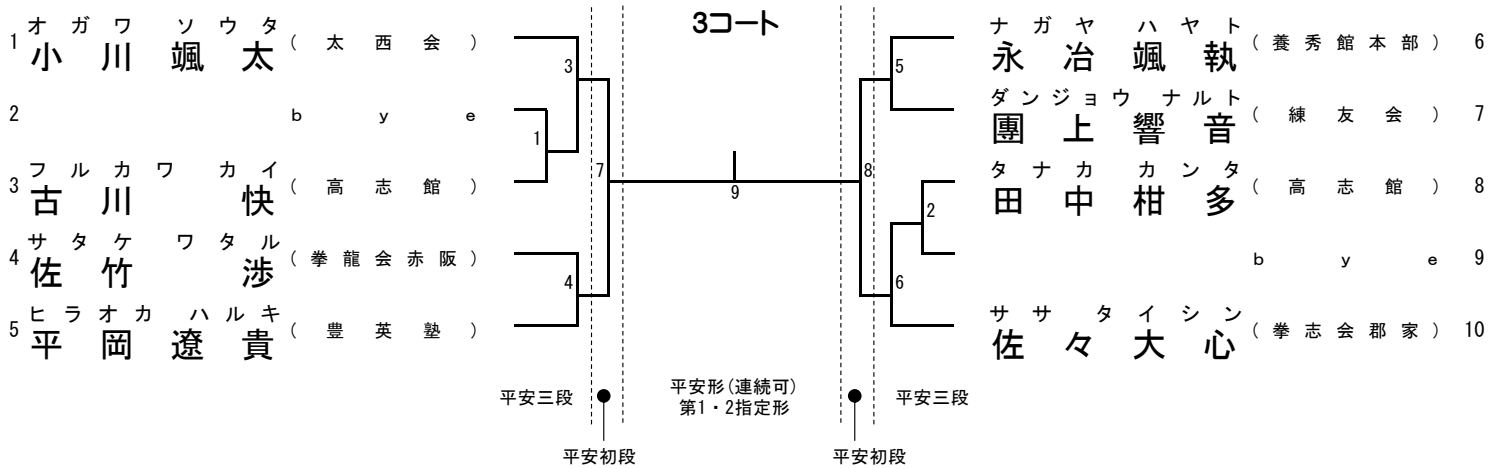

順位決定戦 準決勝戦と同じ形

3の敗者

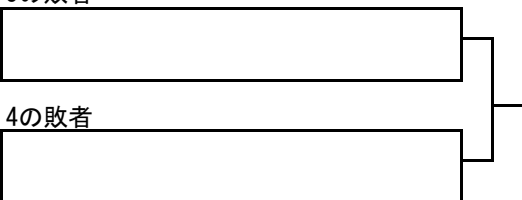

5の敗者

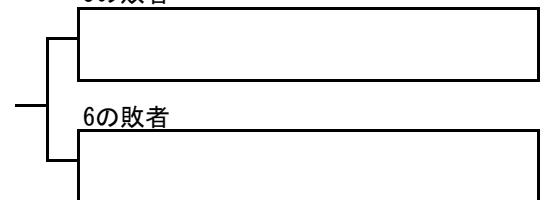

形6. 小学3年 女子 (全国予選)

1位、2位

1・2回戦：平安三段、 決勝戦：平安形(平安三段を除く)・第1・2指定形 (2つの形でOK)

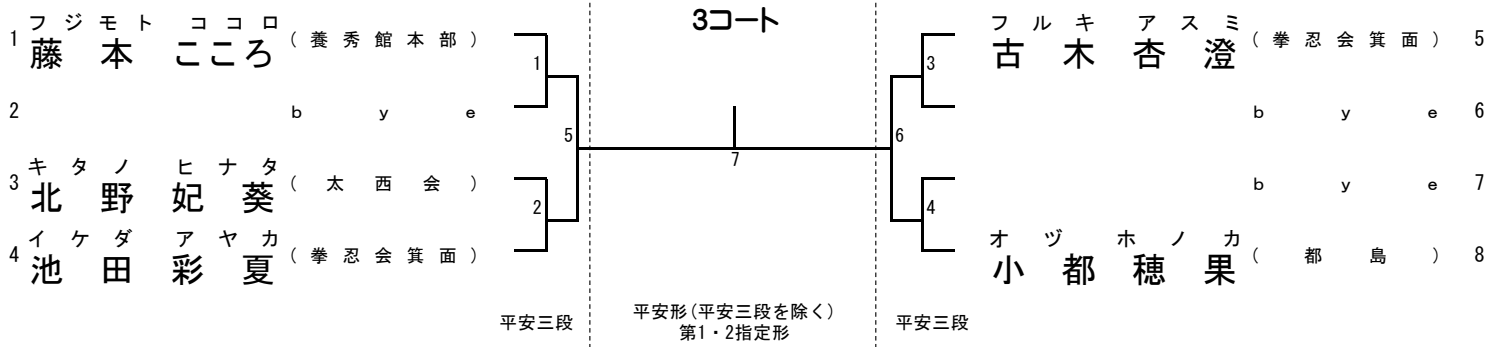

形7. 小学4年 男子 (全国予選)

1位、2位

1・2回戦：平安三段、 3回戦(準決勝戦)：平安初段、 決勝戦：平安形(連続可)・第1・2指定形 (2つの形でOK)

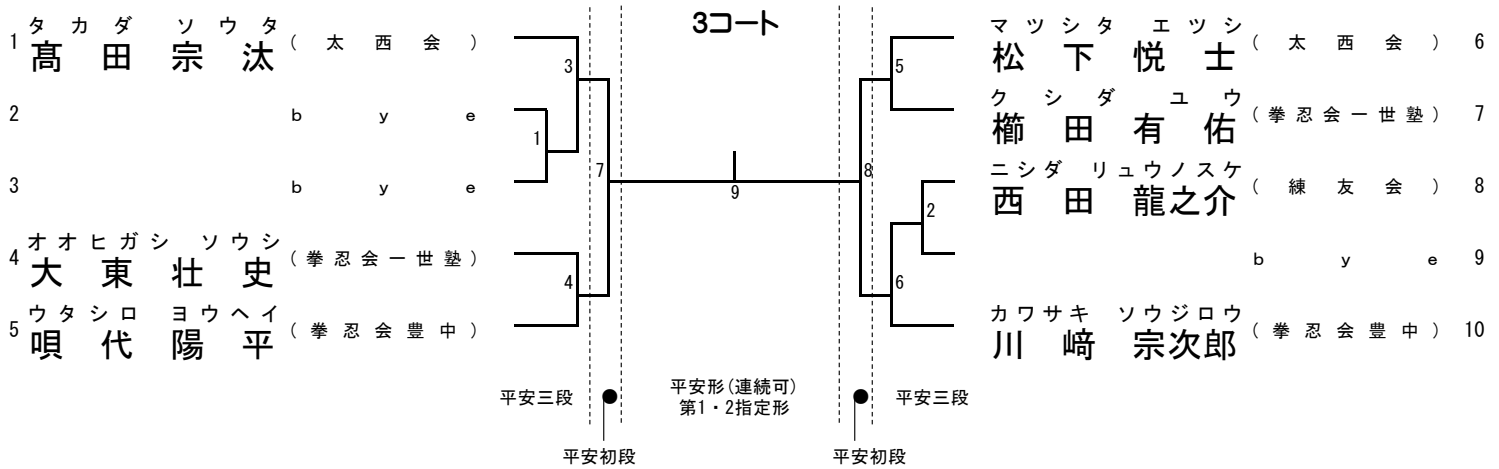

順位決定戦

準決勝戦と同じ形

3の敗者

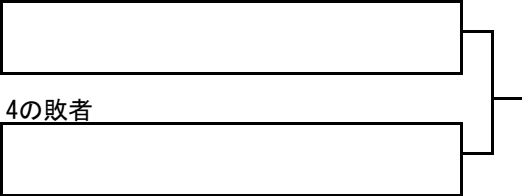

No. 2、No. 3がbyeの場合実施しない

5の敗者

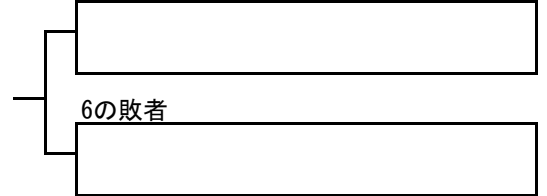

形8. 小学4年 女子 (全国予選)

1位

2回演武を行った合計点にて順位を決定

1回目：平安三段、 2回目：平安形(平安三段を除く)・第1・2指定形 (2つの形でOK)

3コート

	演武	形名	1審	2審	3審	4審	5審	得点	合計得点	順位
1	コウ アズ ミ 黄 碧 純 (太西会)	1回目	平安三段							
		2回目								
2	リョウ ミユウ 梁 心 優 (太西会)	1回目	平安三段							
		2回目								
3		1回目	平安三段							
		2回目								

形9. 小学5年 男子 (全国予選)

1位、2位

1・2回戦：平安四段、 決勝戦：平安形(平安四段を除く)・第1・2指定形 (2つの形でOK)

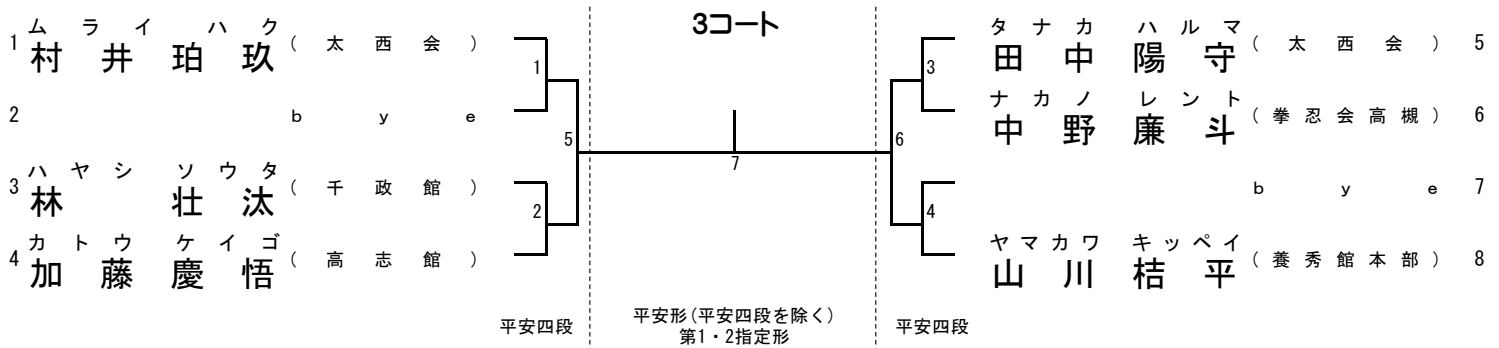

形10. 小学5年 女子 (全国予選)

1位

2回演武を行った合計点にて順位を決定

1回目：平安四段、 2回目：平安形(平安四段を除く)・第1・2指定形 (2つの形でOK)

3コート

	演武	形名	1審	2審	3審	4審	5審	得点	合計得点	順位
1	イマホリ ニジカ 今 堀 虹 架 (拳忍会一世塾)	1回目	平安四段							
		2回目								
2	ニシダ ウノ 西 田 美 乃 (練友会)	1回目	平安四段							
		2回目								
2	タニグチ ツムギ 谷 口 つむぎ (拳忍会箕面)	1回目	平安四段							
		2回目								
3		1回目	平安四段							
		2回目								

形11. 小学6年 男子 (全国予選)

1位、2位

1・2回戦：平安四段、 3回戦：平安五段、 決勝戦：平安形(連続可)・第1・2指定形 (2つの形でOK)

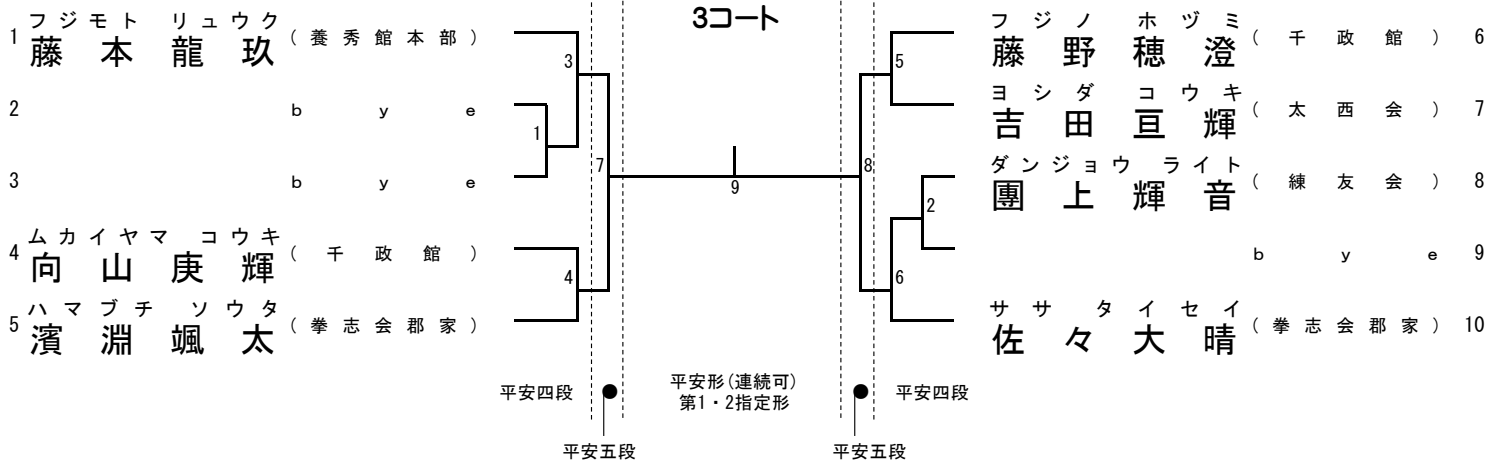

形12. 小学6年 女子 (全国予選)

1位、2位

1・2回戦：平安四段、 決勝戦：平安形(平安四段を除く)・第1・2指定形 (2つの形でOK)

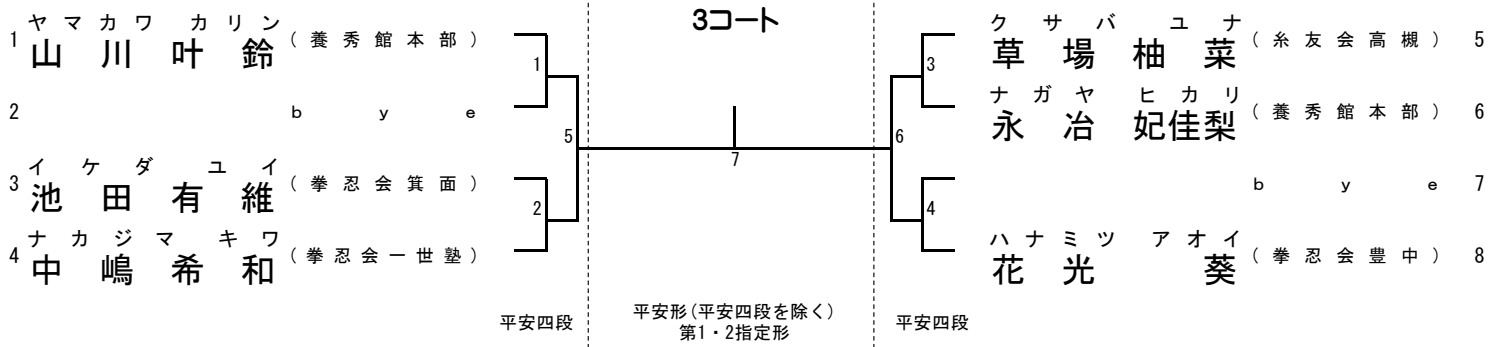

形13. 中学1年 男子 (全国予選)

1位

2回演武を行った合計点にて順位を決定

1回目：第1指定形(クジにて決定)、 2回目：得意形(第1指定形を除く) (2つの形でOK)

3コート

	演武	形名	1 審	2 審	3 審	4 審	5 審	得点	合計得点	順位
1	リョウ イッセイ (太西会) 梁 一 惺	1回目								
		2回目								
2	ハシモト サク (太西会) 橋本 幸 空	1回目								
		2回目								
3	トギ コウセイ (太西会) 砥 孝 成	1回目								
		2回目								
4		1回目								
		2回目								

形14. 中学1年 女子 (全国予選)

1位

2回演武を行った合計点にて順位を決定

1回目：第1指定形(クジにて決定)、 2回目：得意形(第1指定形を除く) (2つの形でOK)

3コート

	演武	形名	1審	2審	3審	4審	5審	得点	合計得点	順位
1	マツシタ ナオ 松下 奈央 (養秀館本部)	1回目								
		2回目								
2	ヤナセ ケイ 柳瀬 恵衣 (千政館)	1回目								
		2回目								
3		1回目								
		2回目								

形15. 中学2年 男子 (全国予選)

1位、優秀1

1・2回戦：第1指定形(クジにて決定)、 決勝戦：得意形(第1指定形を除く) (2つの形でOK)



形16. 中学2年 女子 (全国予選)

1位

2回演武を行った合計点にて順位を決定

1回目：第1指定形(クジにて決定)、 2回目：得意形(第1指定形を除く) (2つの形でOK)

3コート

	演武	形名	1審	2審	3審	4審	5審	得点	合計得点	順位
1	ハヤシ アイリ 林 愛莉 (養秀館本部)	1回目								
		2回目								
2	オケタニ ユカリ 桶谷 由加里 (太西会)	1回目								
		2回目								
3	カミジョウ サアシャ 上条 瑠沙 (養秀館本部)	1回目								
		2回目								
4		1回目								
		2回目								

形17. 中学3年 女子 (全国予選)

1位

2回演武を行った合計点にて順位を決定

1回目：第1指定形(クジにて決定)、 2回目：得意形(第1指定形を除く) (2つの形でOK)

3コート

	演武	形名	1審	2審	3審	4審	5審	得点	合計得点	順位
1	ハマメイカ 濱 芽 花 (拳忍会豊中)	1回目								
		2回目								
2	イノウエカズハ 井 上 一 葉 (太西会)	1回目								
		2回目								
3	スギモトユキネ 杉 本 倅 寧 (拳志会滋賀)	1回目								
		2回目								
4		1回目								
		2回目								

形18. 少年 女子 (全国予選)

1位、優秀1

1・2回戦：第1指定形(クジにて決定)、 決勝戦：得意形(第1指定形を除く) (2つの形でOK)



形19. 成年 男子 (全国予選)

1位、優秀1

1・2回戦：第1指定形(クジにて決定)、 決勝戦：得意形(第1指定形を除く) (2つの形でOK)

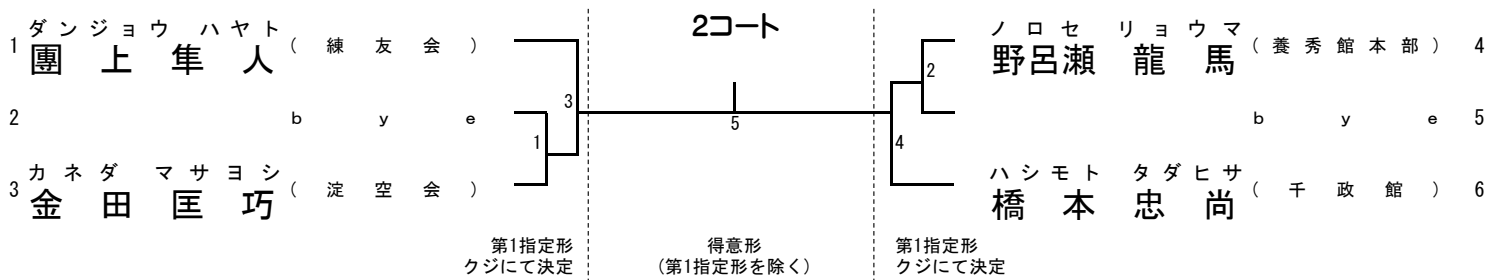

形21. 小学2年 男女 (初級・中級)

1位、2位、3位、3位、優秀4、敢闘16

平安形(連続可) (1つの形でOK)

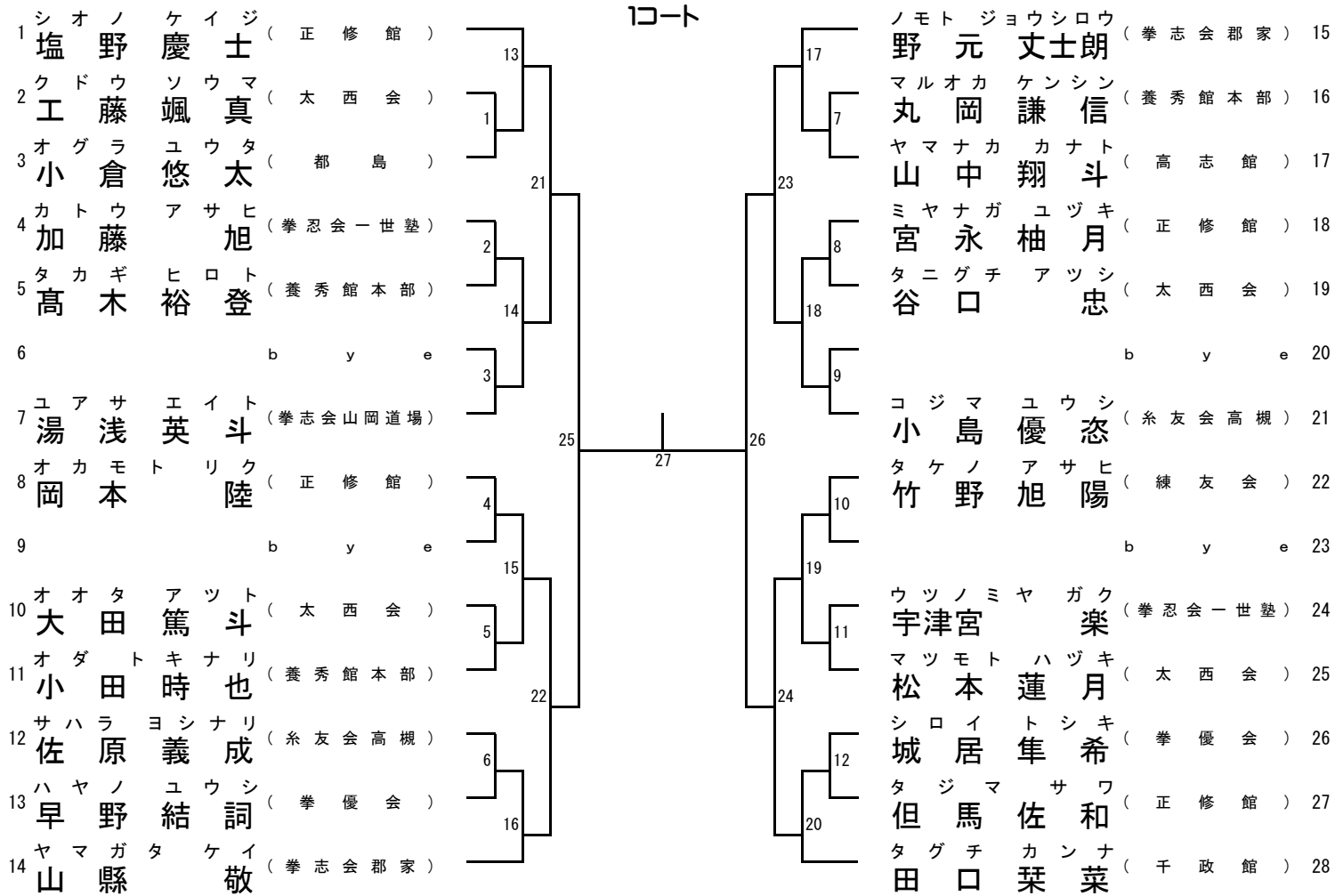

平安形(連続可)

形22. 小学3年 男女 (初級)

1位、2位、3位、3位

平安形(連続可) (1つの形でOK)

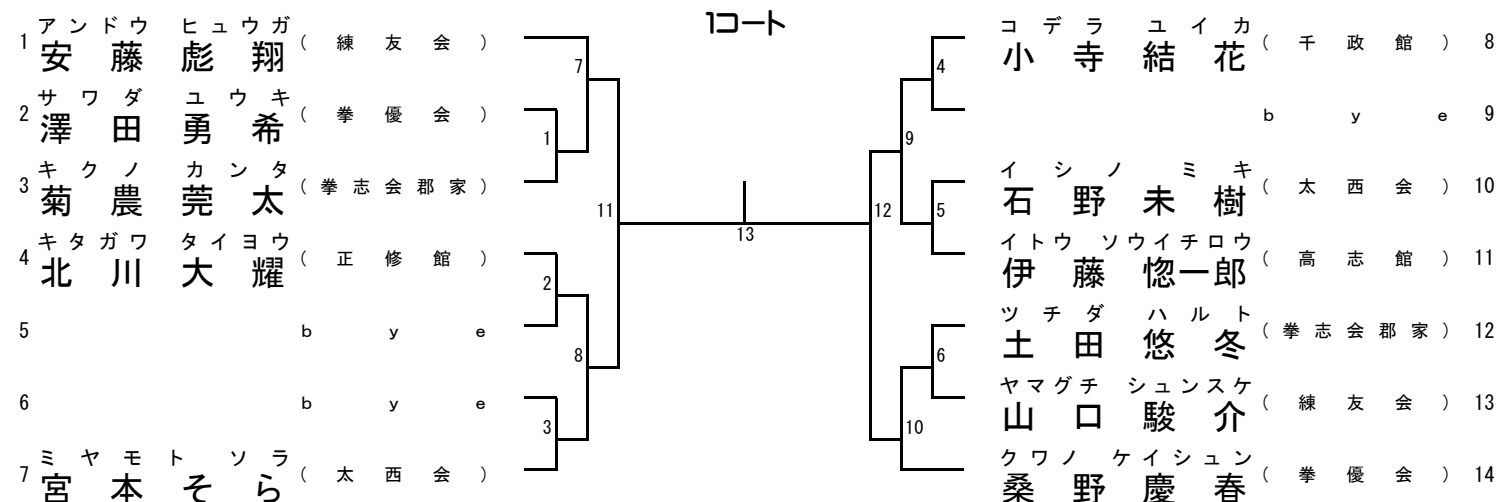

平安形(連続可)

形23. 小学3年 男女 (中級・上級)

1位、2位、3位、3位

平安形(連続可) (1つの形でOK)

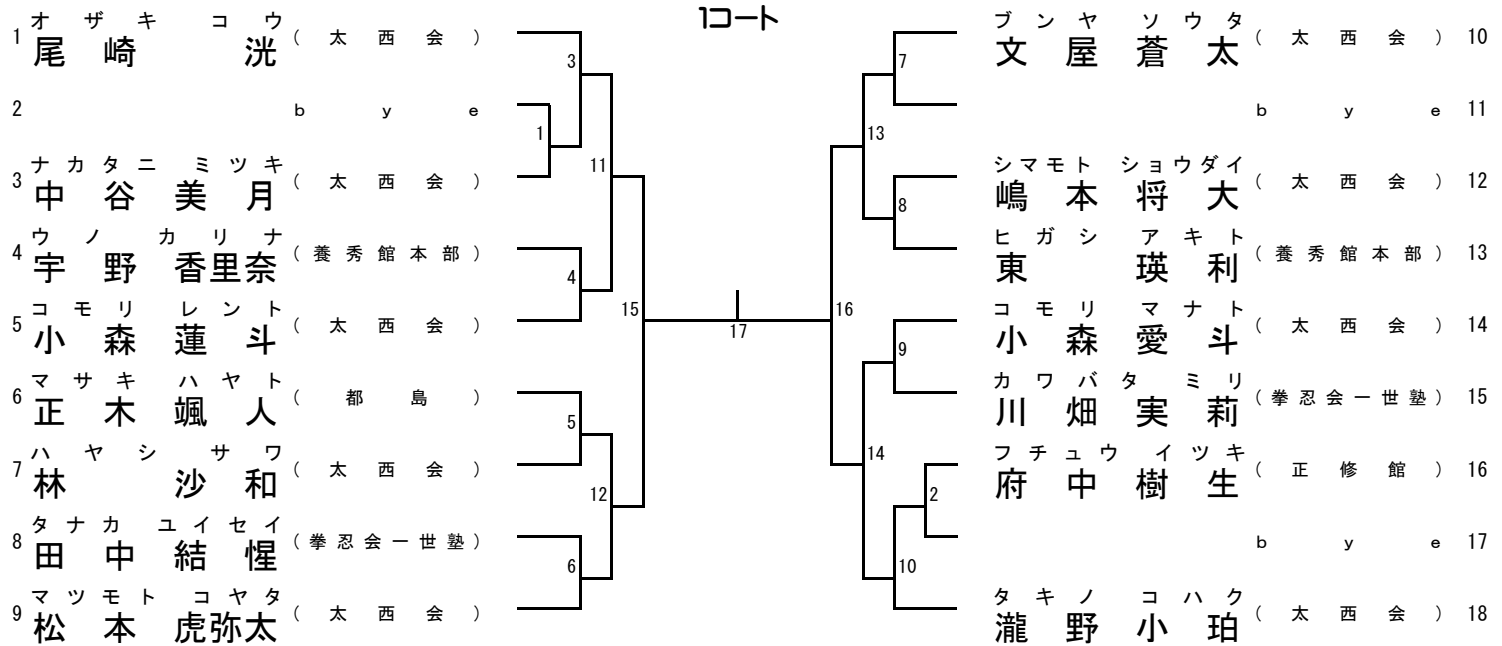

平安形(連続可)

形24. 小学4年 男女 (初級)

1位、2位、3位、3位

平安形(連続可) (1つの形でOK)

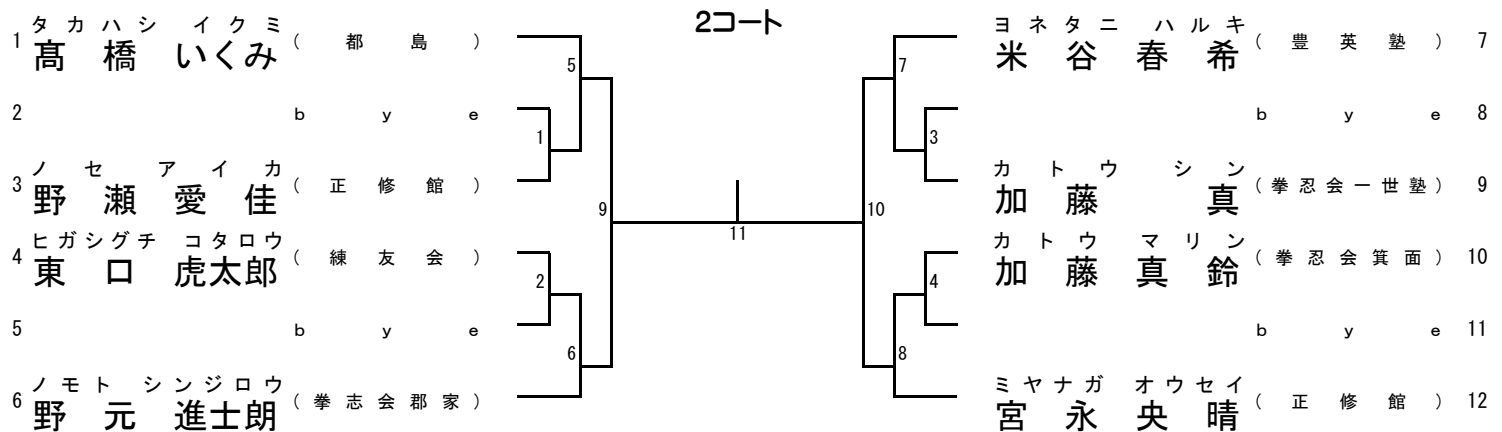

平安形(連続可)

形25. 小学4年 男女 (中級・上級)

1位、2位、3位、3位

平安形(連続可) (1つの形でOK)

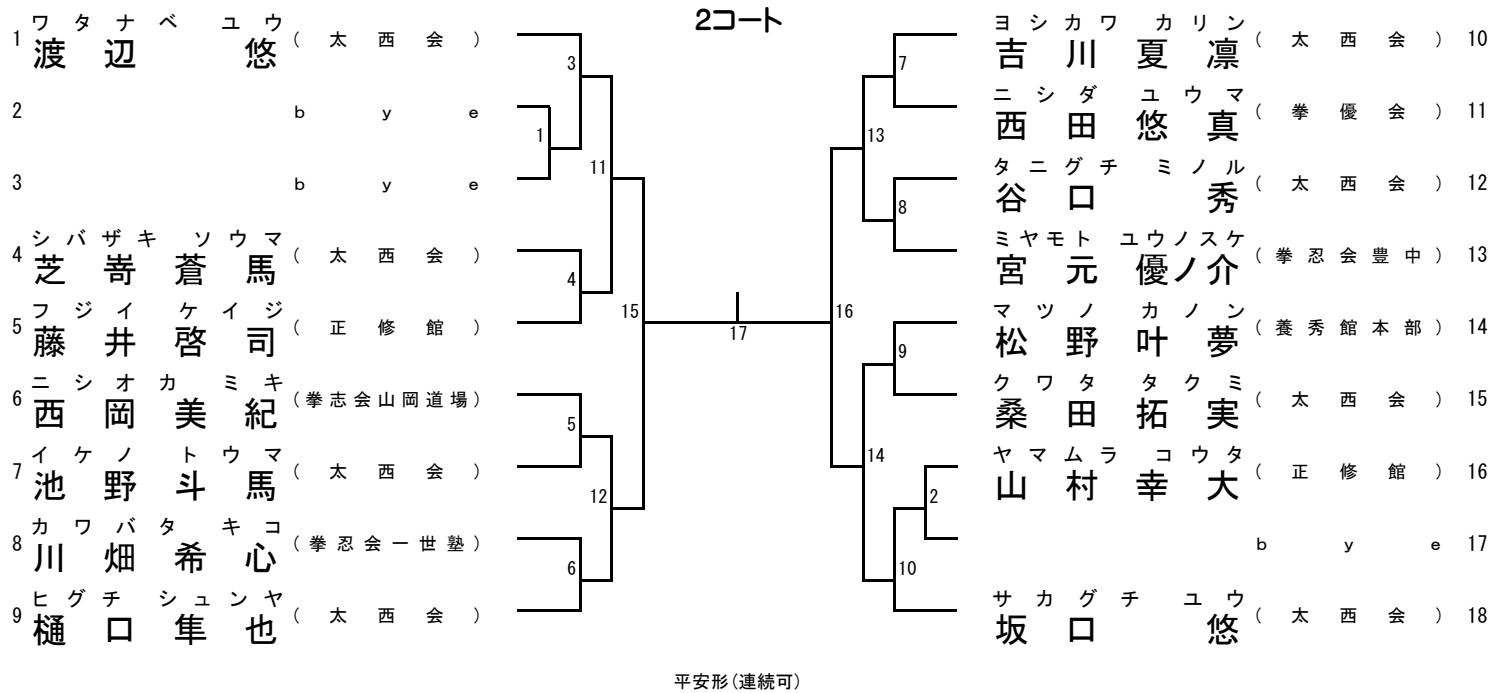

形26. 小学5年 男女 (初級)

1位、優秀1

平安形(連続可) (1つの形でOK)

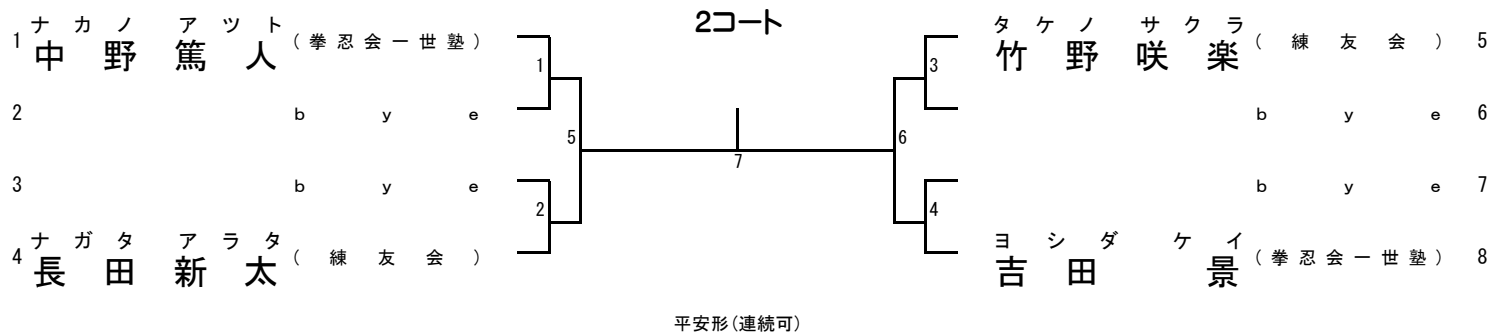

形27. 小学5年 男女 (中級・上級)

1位、2位、3位、3位

平安形(連続可) (1つの形でOK)

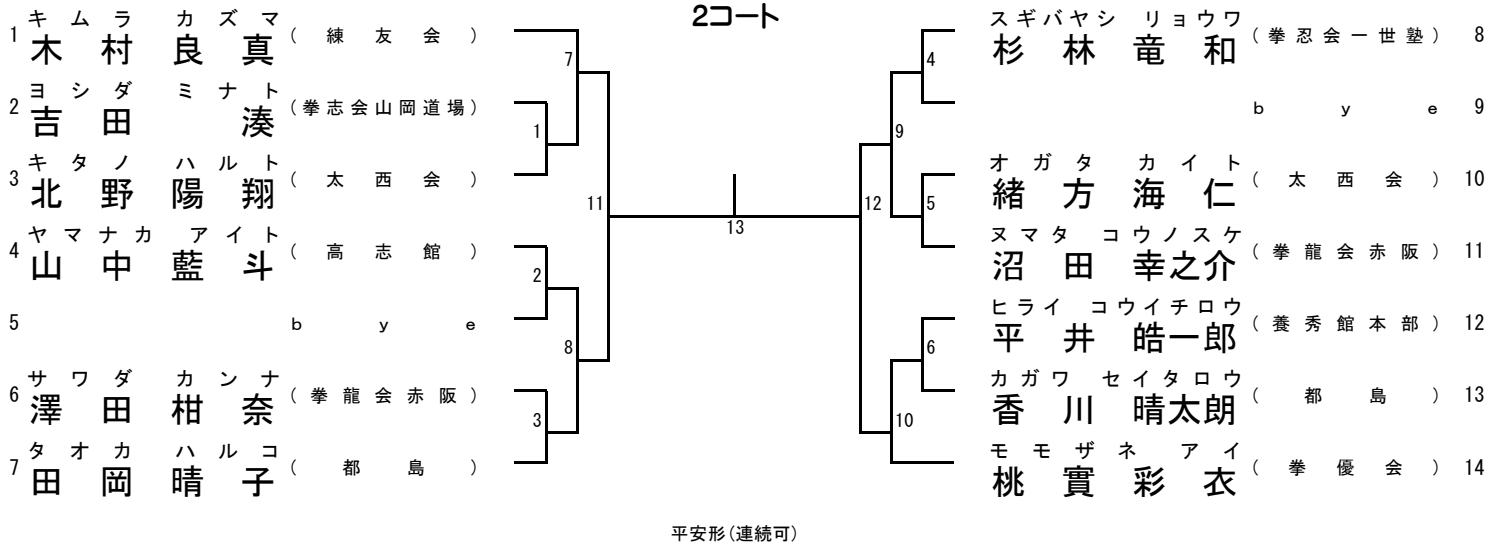

形28. 小学6年 男女 (初級・中級)

1位、2位、3位、3位

平安形(連続可) (1つの形でOK)

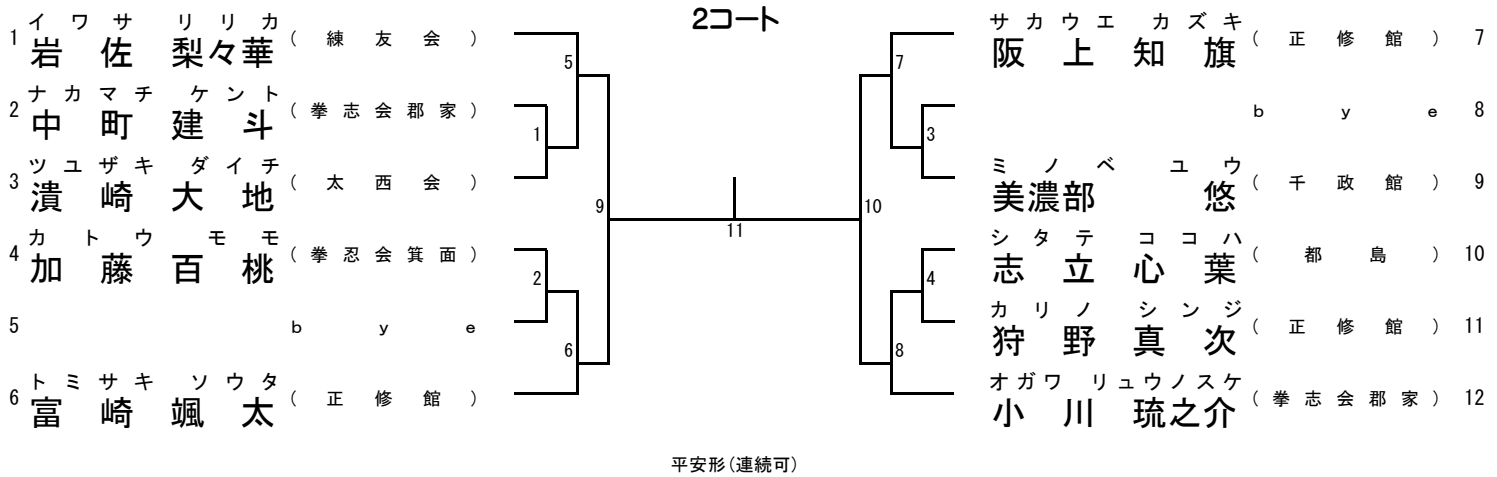

形29. 小学6年 男女 (上級)

1位、優秀1

平安形(連続可) (1つの形でOK)

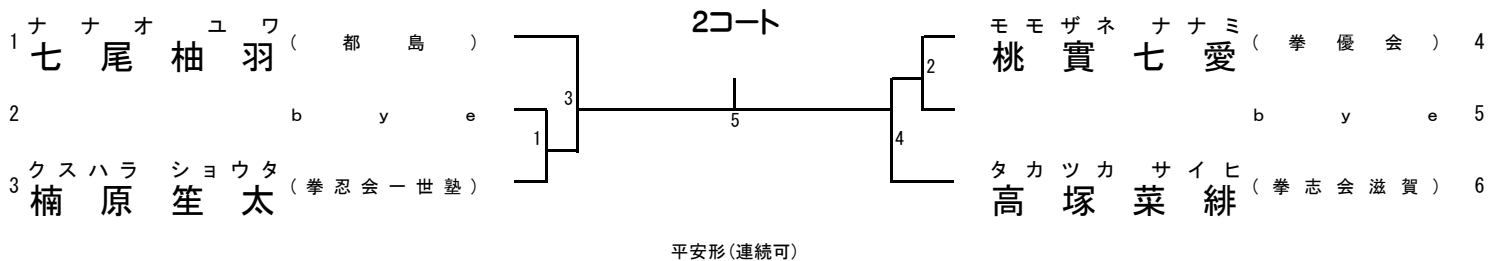

形30. 中学生 男女 (初級・中級)

1位、優秀1

平安形(連続可) (1つの形でOK)

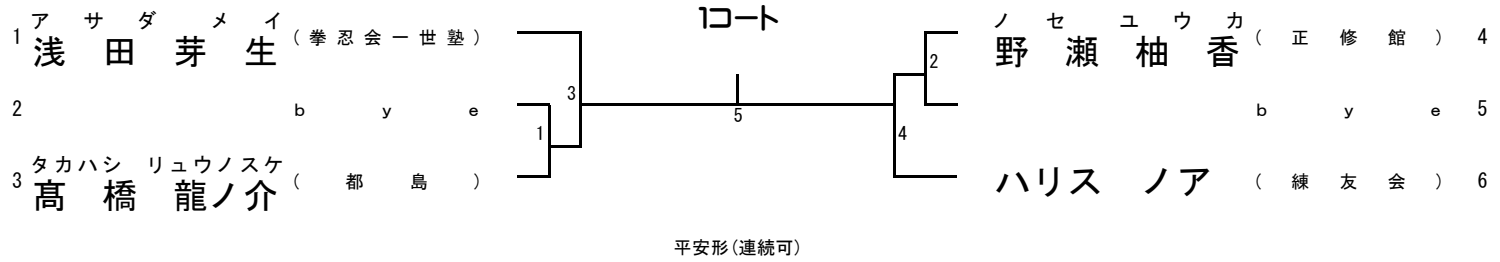

形31. 中学生 男女 (上級)

1位、2位

平安形(連続可) (1つの形でOK)

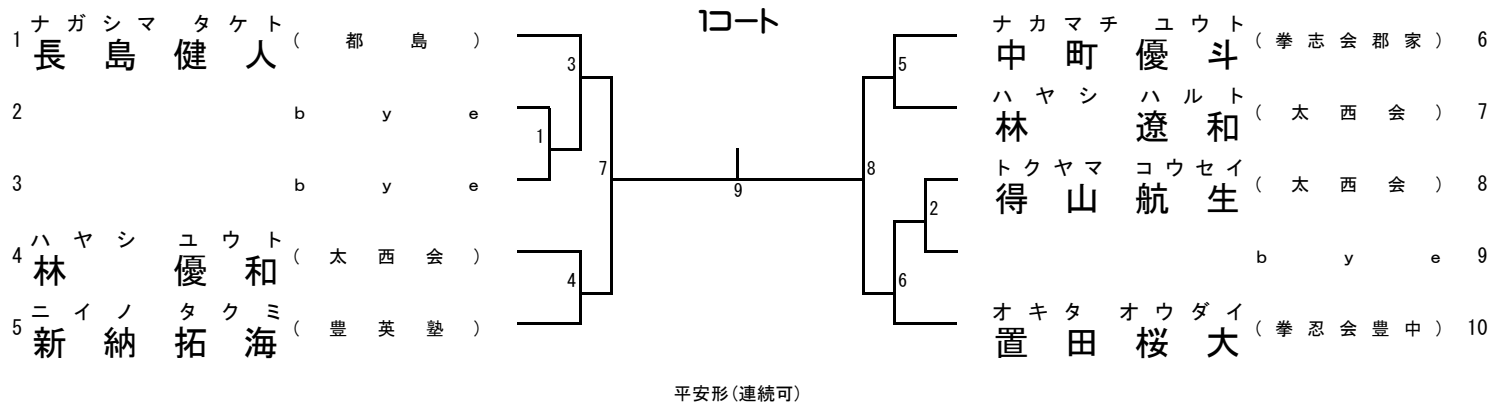

形32. 少年・成年 男女 (段外)

1位、優秀1

1・2回戦：平安形(連続可)、 決勝戦：平安形(連続可)・第1・2指定形 (1つの形でOK)

