

組手1. 幼児 男女 (全国予選)

1位、2位、敢闘3

1分フルタイム 6ポイント差

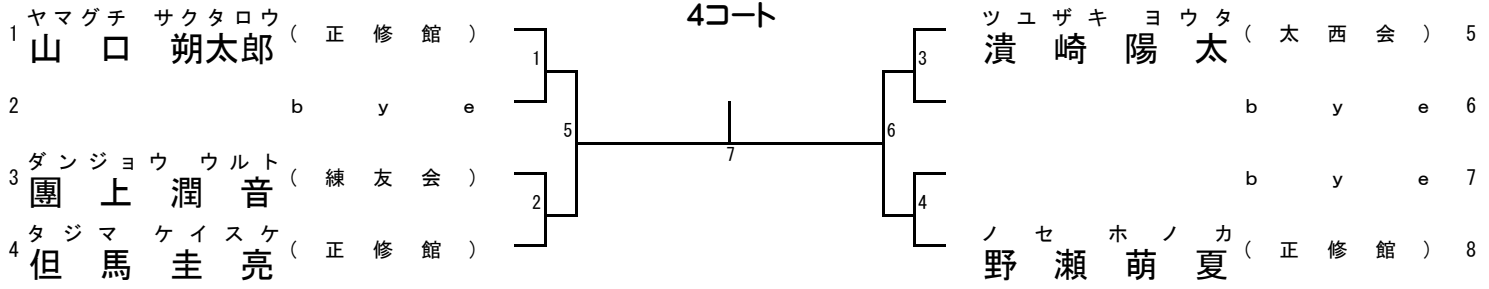

組手2. 小学1年 男子 (全国予選)

1位、2位、敢闘3

1分フルタイム 6ポイント差

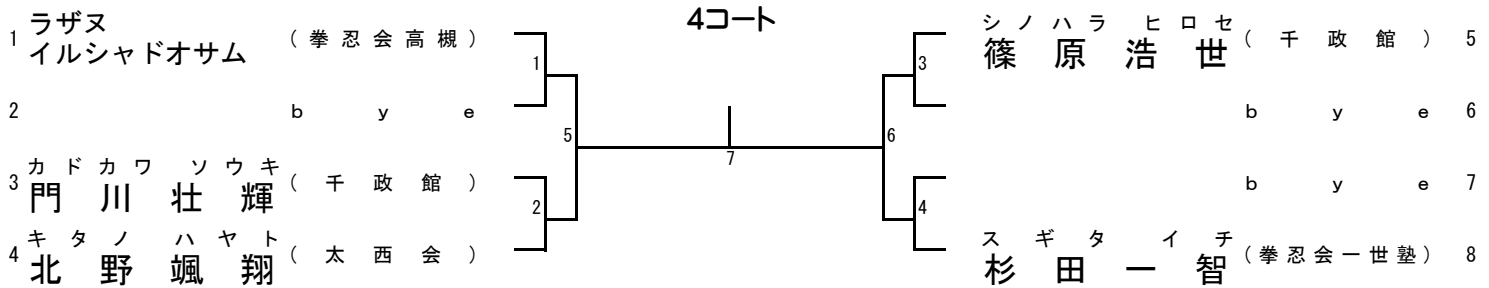

組手3. 小学2年 男子 (全国予選)

1位、2位、敢闘4

1分フルタイム 6ポイント差

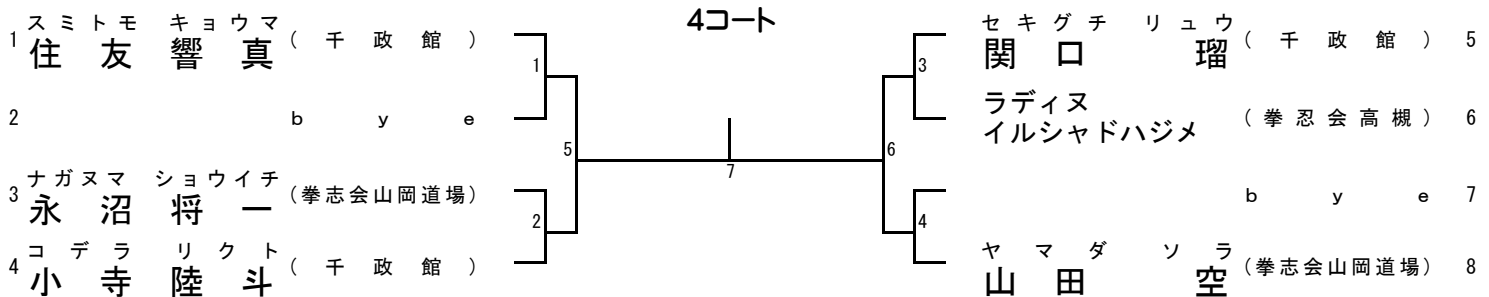

組手4. 小学3年 男子 (全国予選)

1位、2位、3位、3位

1分フルタイム 6ポイント差

3コート

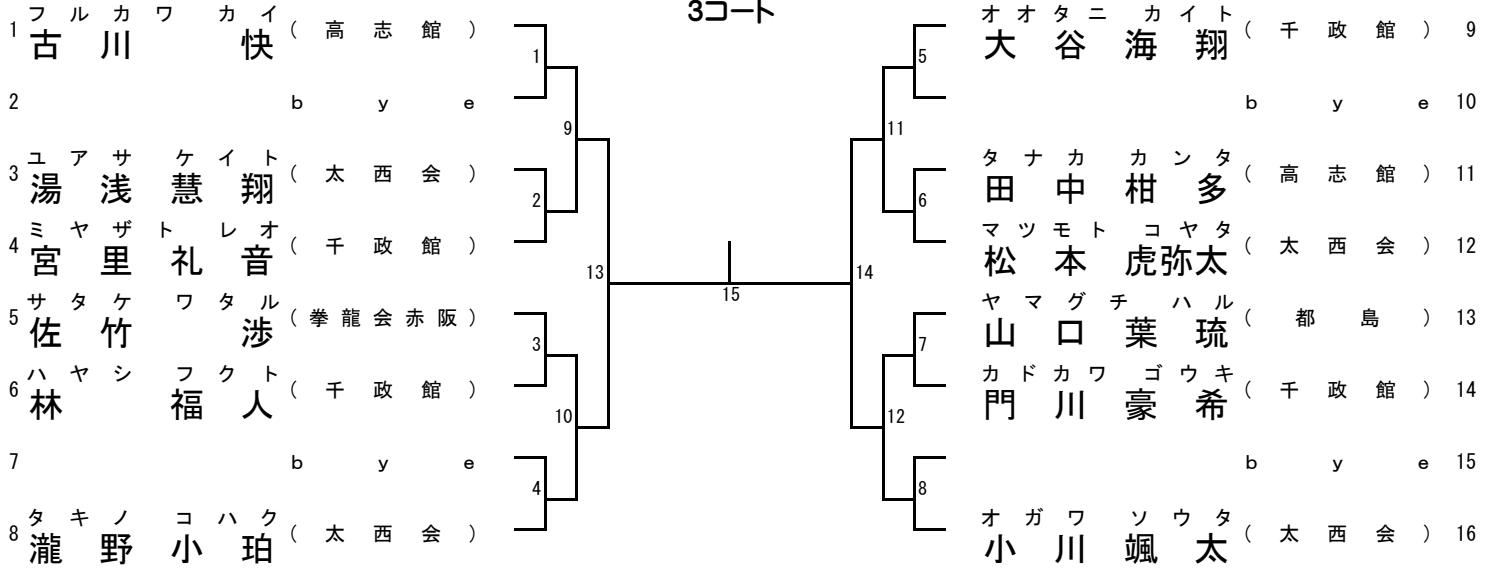

順位決定戦

9の敗者

10の敗者

11の敗者

12の敗者

組手5. 小学4年 男子 (全国予選)

1位、2位、3位、3位

1分フルタイム 6ポイント差

3コート

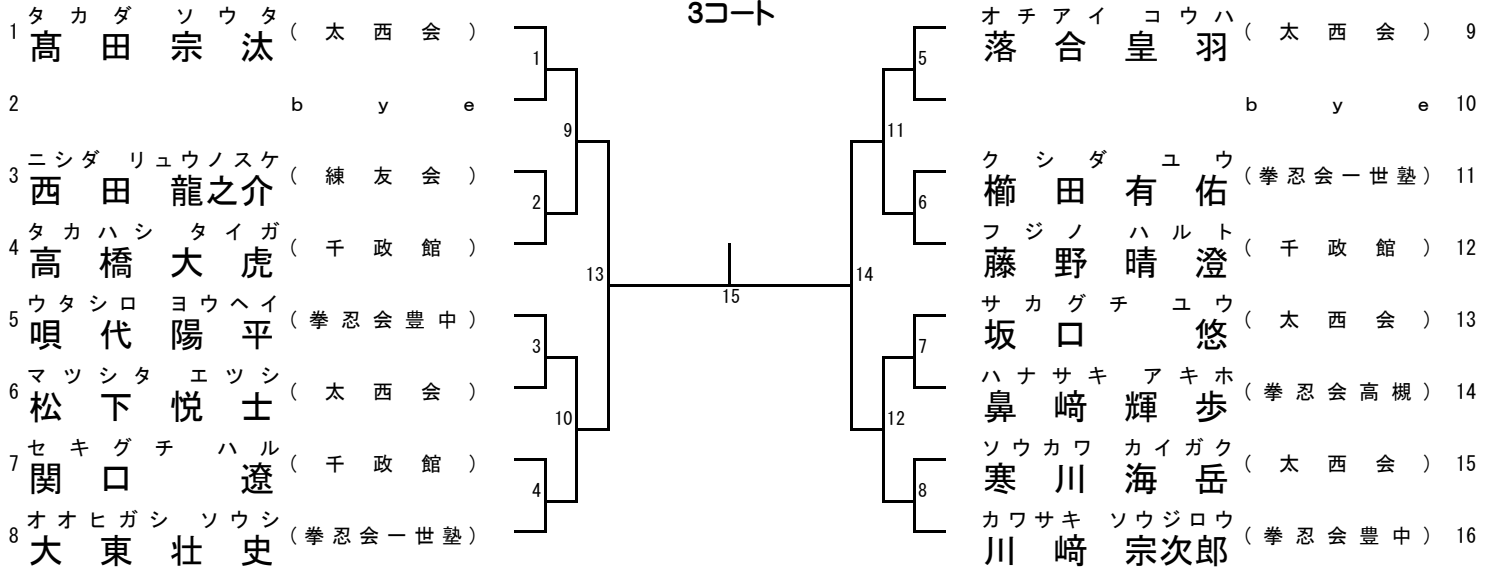

順位決定戦

9の敗者



10の敗者



11の敗者



12の敗者



組手6. 小学5年 男子 (全国予選)

1位、2位、3位、3位

1分フルタイム 6ポイント差

3コート

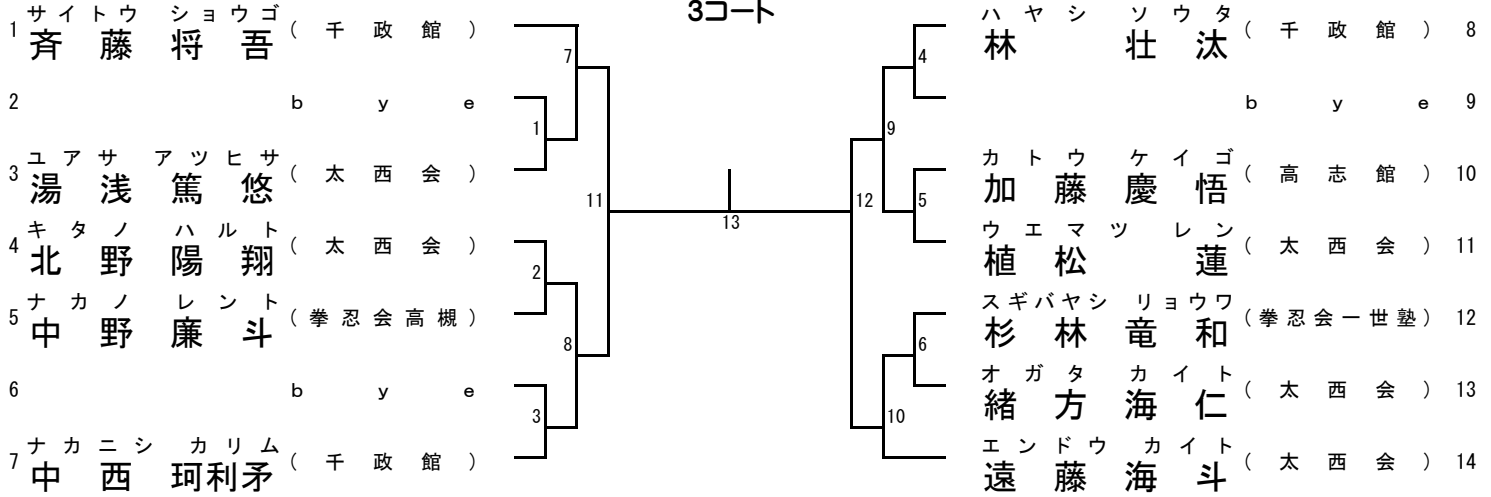

順位決定戦

7の敗者



8の敗者



9の敗者



10の敗者



組手7. 小学6年 男子 (全国予選)

1位、2位、3位、3位

1分フルタイム 6ポイント差

4コート

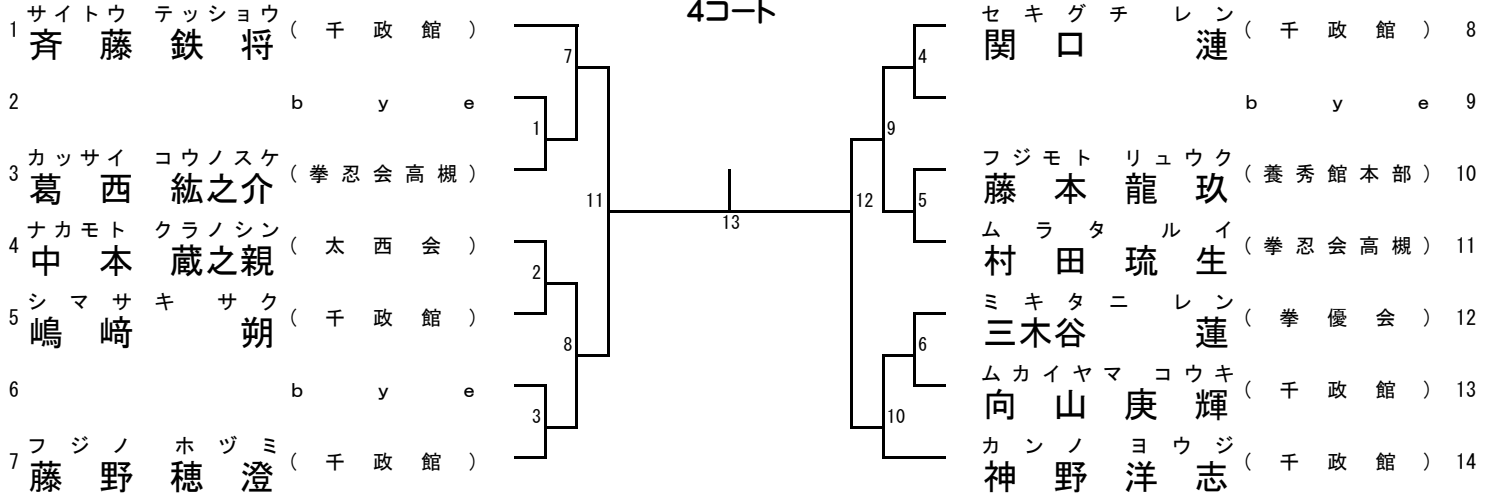

順位決定戦

7の敗者



8の敗者



9の敗者



10の敗者



組手8. 中学1年 男子 (全国予選)

1位、2位、3位、3位

1分フルタイム 6ポイント差

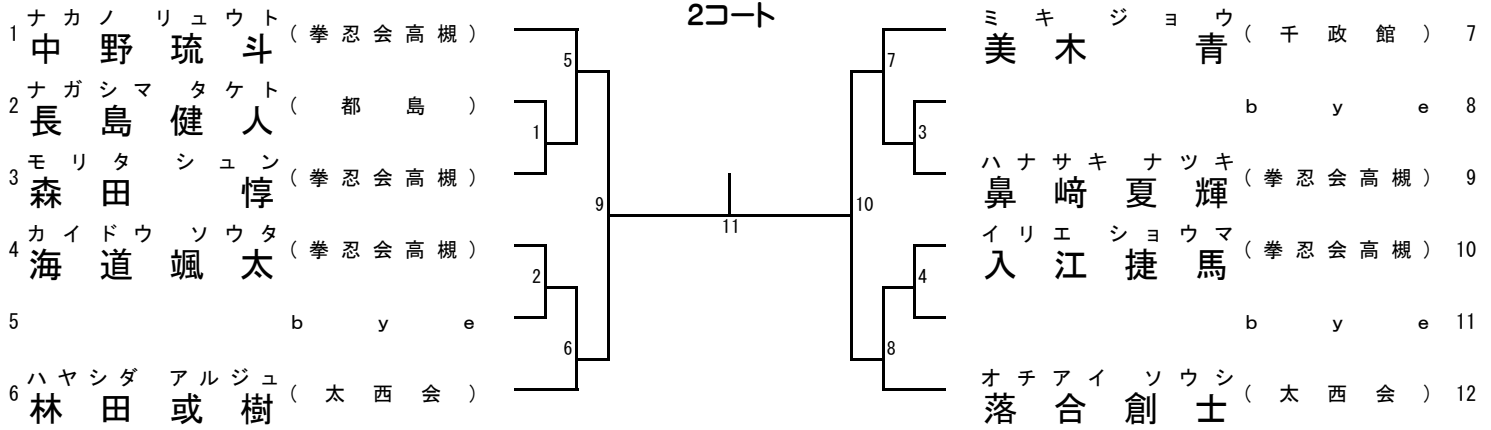

順位決定戦

5の敗者



6の敗者



7の敗者



8の敗者



組手9. 中学2年 男子 (全国予選)

1位、2位、3位、3位

1分フルタイム 6ポイント差

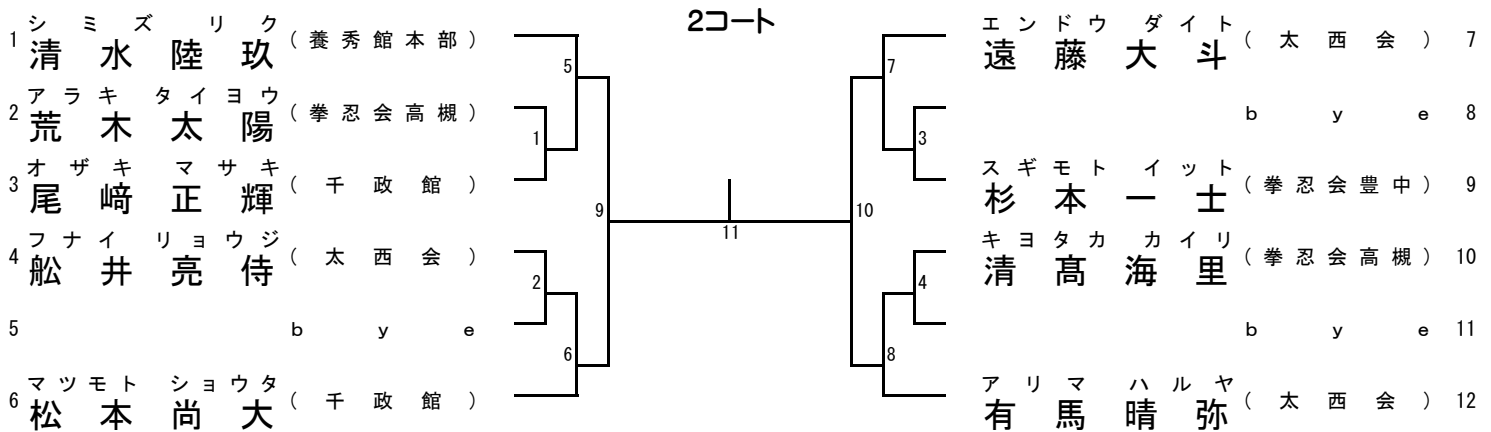

順位決定戦

5の敗者



6の敗者



7の敗者



8の敗者



組手10. 少年 男子 (全国予選)

1位、2位、3位、3位

1分30秒フルタイム 6ポイント差

4コート

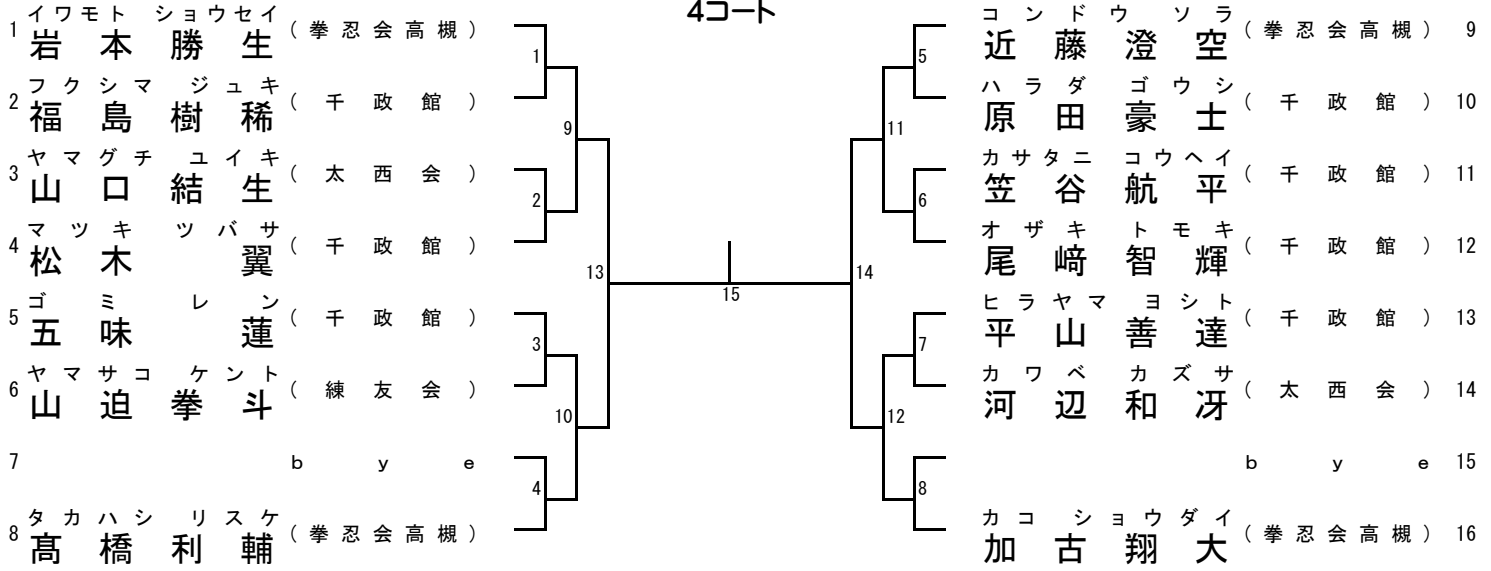

順位決定戦

2の敗者



3の敗者



6の敗者



7の敗者



組手11. 成年 男子 - 67Kg (全国予選)

1位、2位、3位、3位

1分30秒フルタイム 6ポイント差

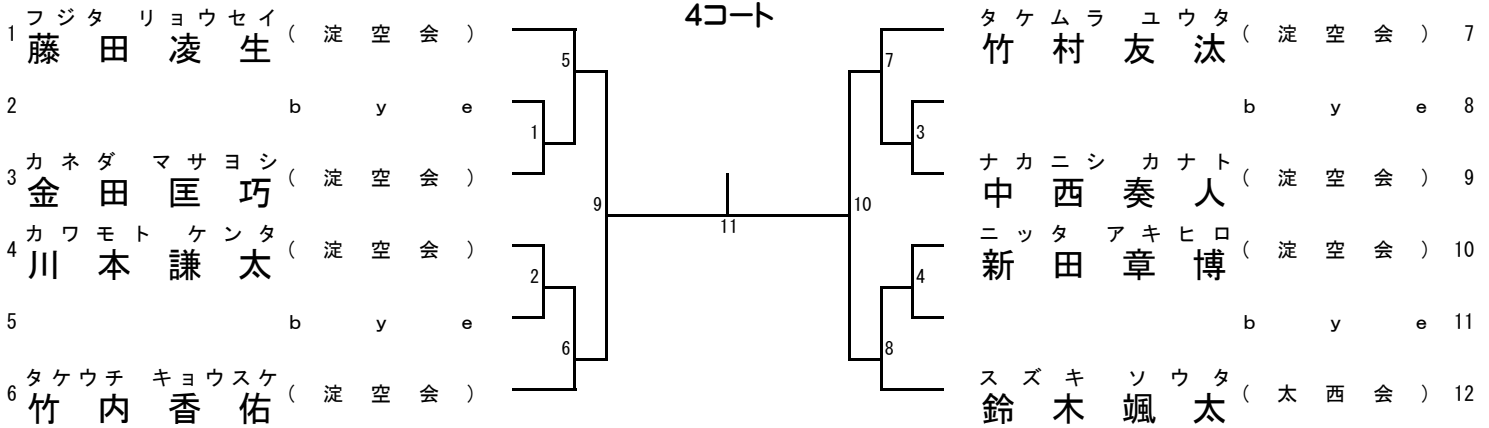

順位決定戦



組手12. 成年 男子 - 75Kg (全国予選)

1位

1分30秒フルタイム 6ポイント差

3コート

		順位	カワグチ レオン 川 口 礼 温	オハラ タツキ 小 原 樹	
1	カワグチ レオン 川 口 礼 温 (都 島)		/	①	
2	オハラ タツキ 小 原 樹 (都 島)		/	/	
3			/	/	/

※ 「組手12. 成年 男子 - 75Kg (全国予選)」 と 「組手13. 成年 男子 オープン (全国予選)」 は、同時にコートへ入り①~②の番号順に対戦を行う。

組手13. 成年 男子 オープン (全国予選)

1位

1分30秒フルタイム 6ポイント差

3コート

		順位	マツモト 松本 峻 幸	タカユキ 幸	バンドウ 坂東 翔 馬	ショウマ 馬
1	マツモト 松本 峻 幸 (淀空会)				②	
2	バンドウ 坂東 翔 馬 (淀空会)					
3						

※「組手12. 成年 男子 -75Kg (全国予選)」と「組手13. 成年 男子 オープン (全国予選)」は、同時にコートへ入り①～②の番号順に対戦を行う。

組手14. 小学2年 女子 (全国予選)

1位

1分フルタイム 6ポイント差

4コート

		順位	カトウ 加藤 明希奈	アキナ 希奈	ナナオ 七尾 芽 瑠	メル 瑠	フジノ 藤野 澄 香	キヨカ 香
1	カトウ 加藤 明希奈 (高志館)				①		③	
2	ナナオ 七尾 芽 瑠 (都島)						⑤	
3	フジノ 藤野 澄 香 (千政館)							

※「組手14. 小学2年 女子 (全国予選)」と「組手16. 小学4年 女子 (全国予選)」は、同時にコートへ入り①～⑥の番号順に対戦を行う。

組手15. 小学3年 女子 (全国予選)

1位、2位

1分フルタイム 6ポイント差

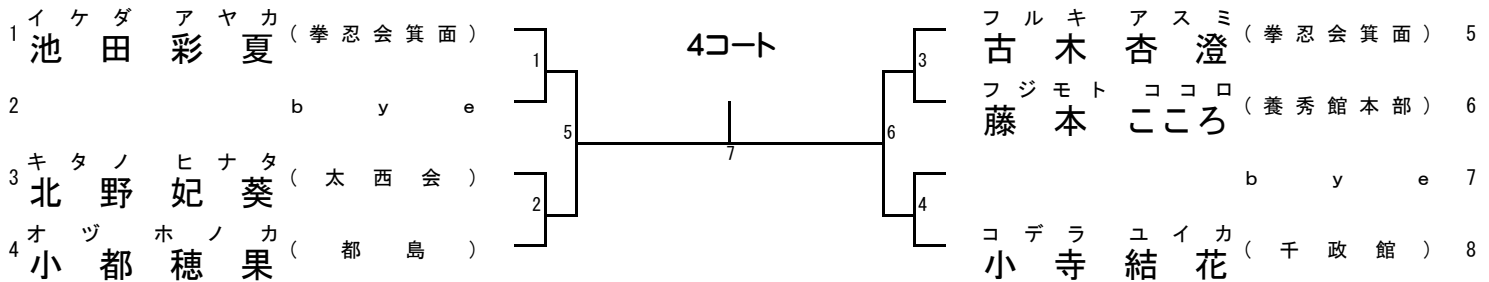

組手16. 小学4年 女子 (全国予選)

1位

1分フルタイム 6ポイント差

4コート

		順位	又 マ タ キ ノ ハ 沼 田 秋ノ桜	シ マ サ キ ナ ギ 嶋 崎 凧	サ コ ウ マ ハ ロ 佐 光 愛 晴
1	又 マ タ キ ノ ハ 沼 田 秋ノ桜	(拳龍会 赤阪)		②	④
2	シ マ サ キ ナ ギ 嶋 崎 凧	(千政館)			⑥
3	サ コ ウ マ ハ ロ 佐 光 愛 晴	(千政館)			

※ 「組手14. 小学2年 女子 (全国予選)」 と 「組手16. 小学4年 女子 (全国予選)」 は、同時にコートへ入り①～⑥の番号順に対戦を行う。

組手17. 小学5年 女子 (全国予選)

1位、優秀1

1分フルタイム 6ポイント差

3コート

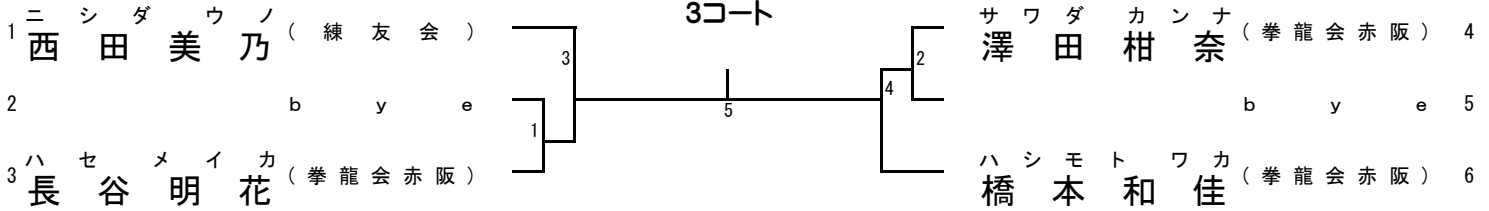

組手18. 小学6年 女子 (全国予選)

1位、2位

1分フルタイム 6ポイント差

4コート

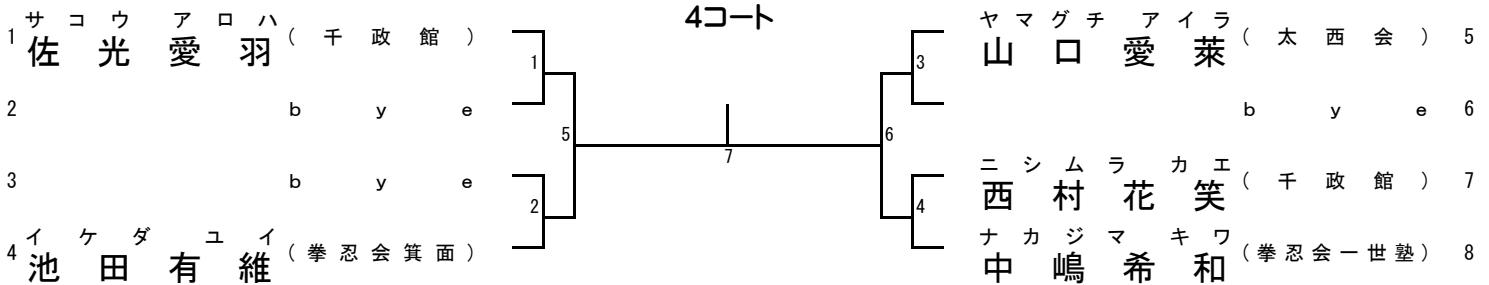

組手19. 中学1年 女子 (全国予選)

1位

1分フルタイム 6ポイント差

3コート

	順位	キド アイコ 木戸 藍子	ヒラヤマ コア 平山 倅愛	ヌマタ クレン 沼田 絆蓮
1	キド アイコ 木戸 藍子 (太西会)		①	③
2	ヒラヤマ コア 平山 倅愛 (千政館)			⑤
3	ヌマタ クレン 沼田 絆蓮 (拳龍会赤阪)			

※「組手19. 中学1年 女子 (全国予選)」と「組手20. 中学2年 女子 (全国予選)」は、同時にコートへ入り①～⑥の番号順対戦を行う。

組手20. 中学2年 女子 (全国予選)

1位

1分フルタイム 6ポイント差

3コート

	順位	カト ユメミ 加登 由芽実	モリモト ユキ 森本 千貴	ハヤシ アイリ 林 愛莉
1	カト ユメミ 加登 由芽実 (太西会)		②	④
2	モリモト ユキ 森本 千貴 (千政館)			⑥
3	ハヤシ アイリ 林 愛莉 (養秀館本部)			

※「組手19. 中学1年 女子 (全国予選)」と「組手20. 中学2年 女子 (全国予選)」は、同時にコートへ入り①～⑥の番号順対戦を行う。

組手21. 中学3年 女子 (全国予選)

1位、2位

1分フルタイム 6ポイント差

4コート

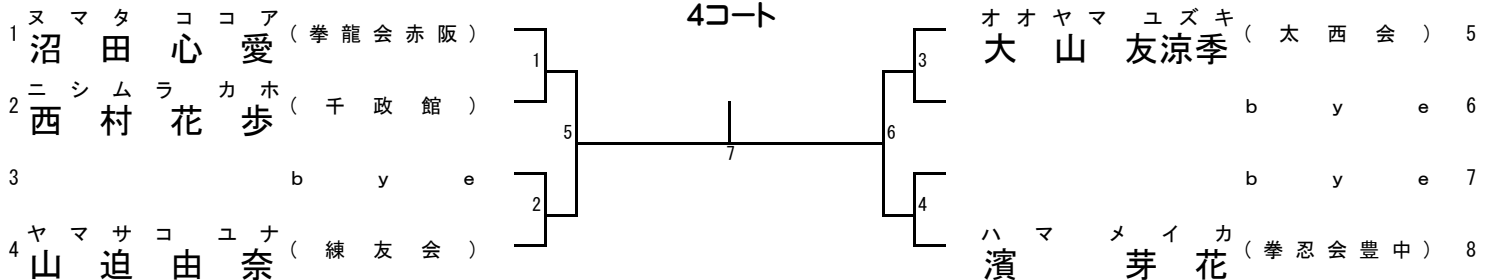

組手22. 少年 女子 (全国予選)

1位、2位

1分30秒フルタイム 6ポイント差

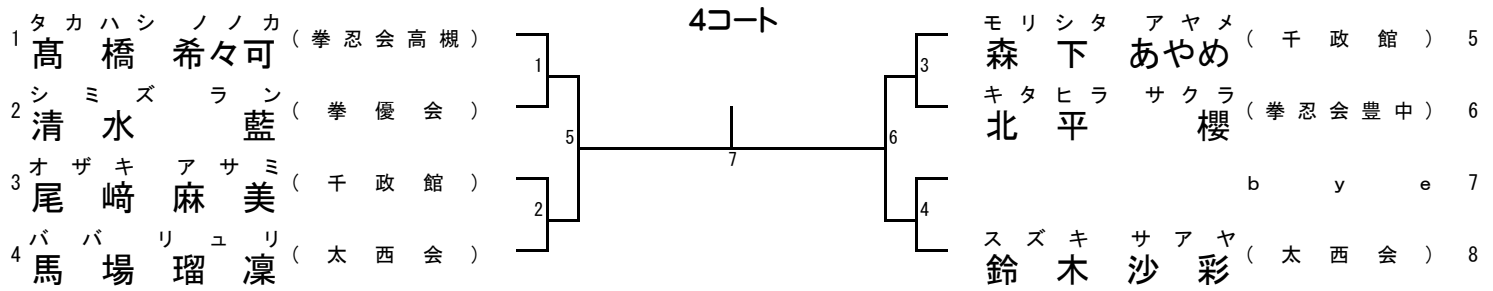

組手23. 成年 女子 (全国予選)

1位、優秀1

1分30秒フルタイム 6ポイント差

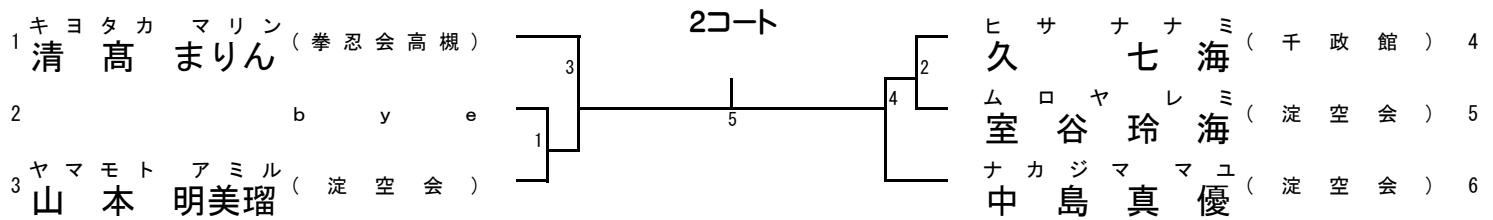

組手24. 小学1・2年 男子 (初級・中級)

1位、2位、3位、3位、敢闘11

1分フルタイム 6ポイント差

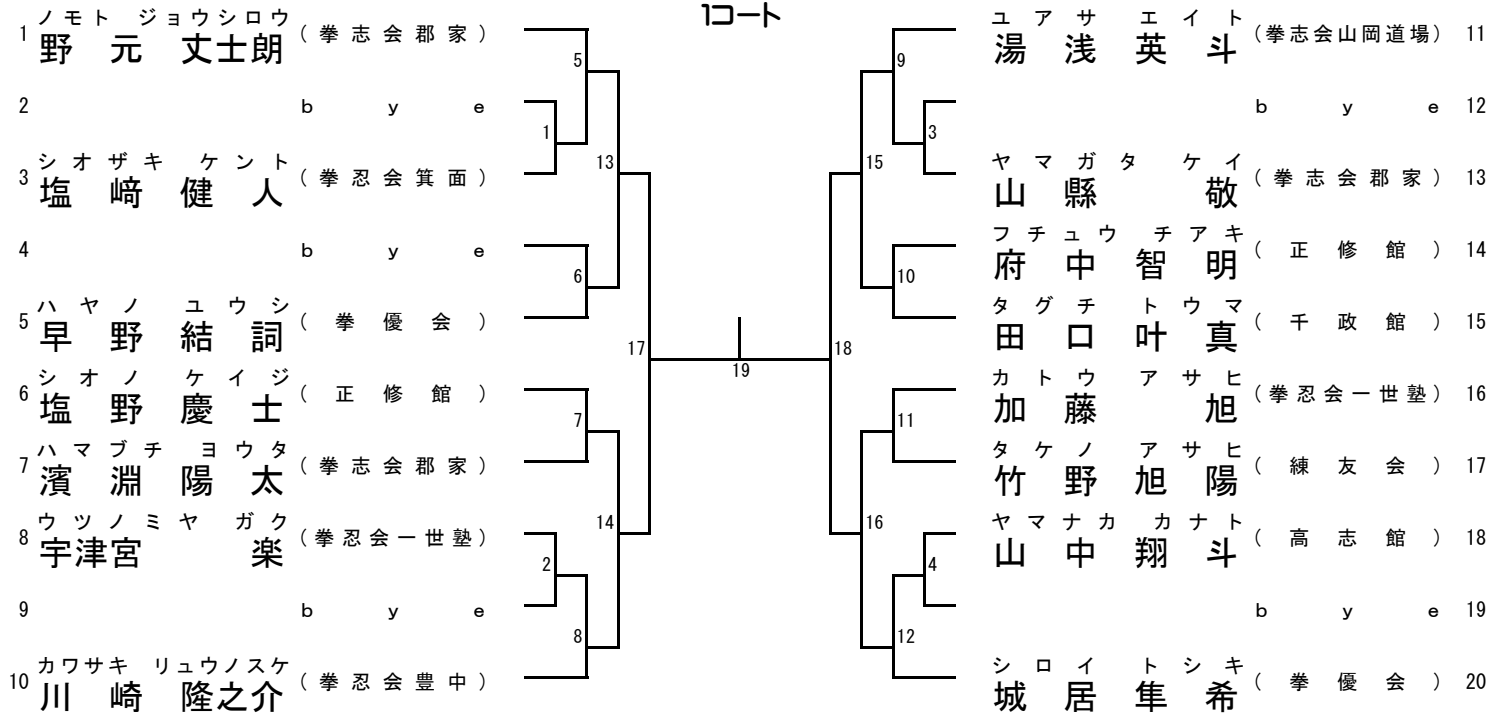

組手25. 小学3年 男子 (初級・中級)

1位、2位、3位、3位、優秀4

1分フルタイム 6ポイント差

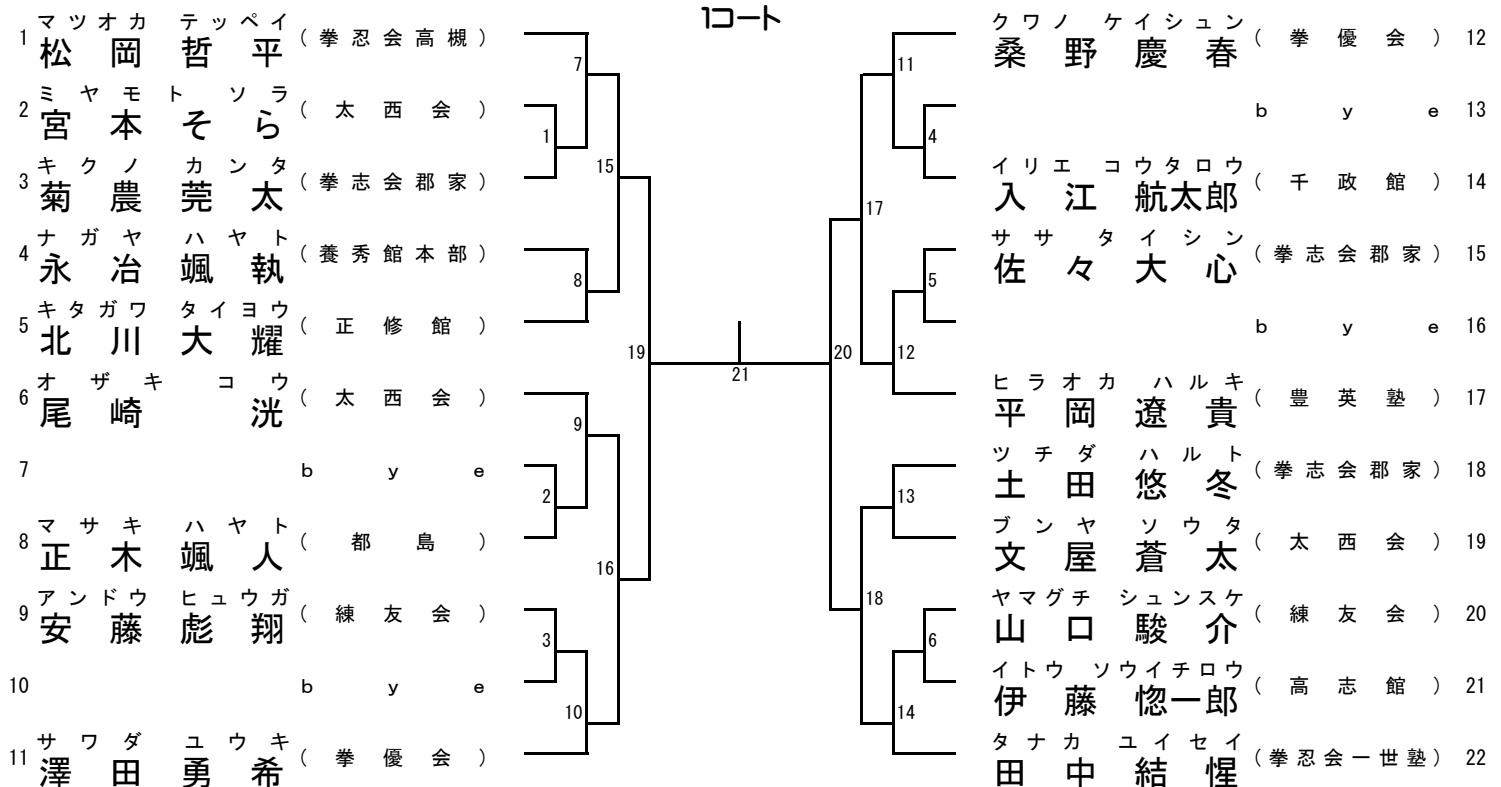

組手26. 小学4年 男子 (段外)

1位、2位、3位、3位

1分フルタイム 6ポイント差

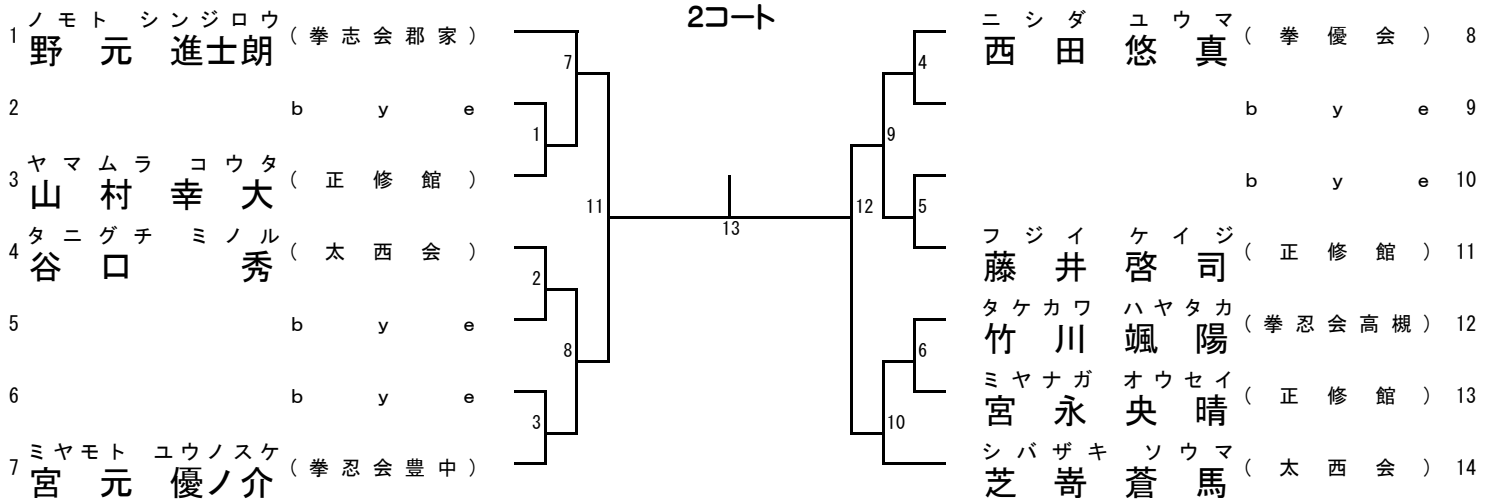

組手27. 小学5年 男子 (段外)

1位、2位、3位、3位

1分フルタイム 6ポイント差

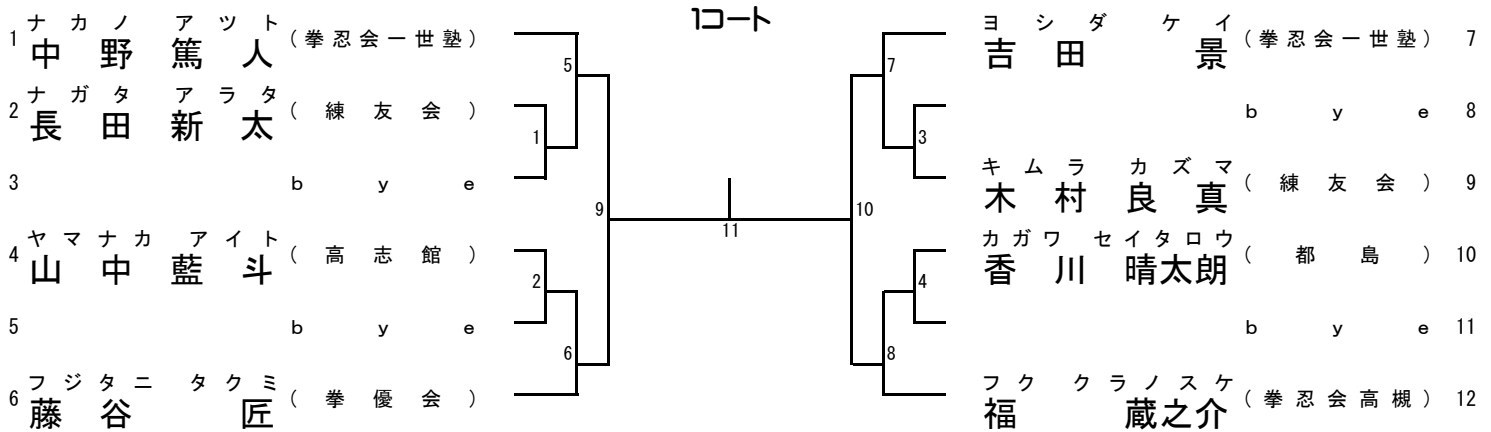

組手28. 小学6年 男子 (段外)

1位、2位、3位、3位

1分フルタイム 6ポイント差

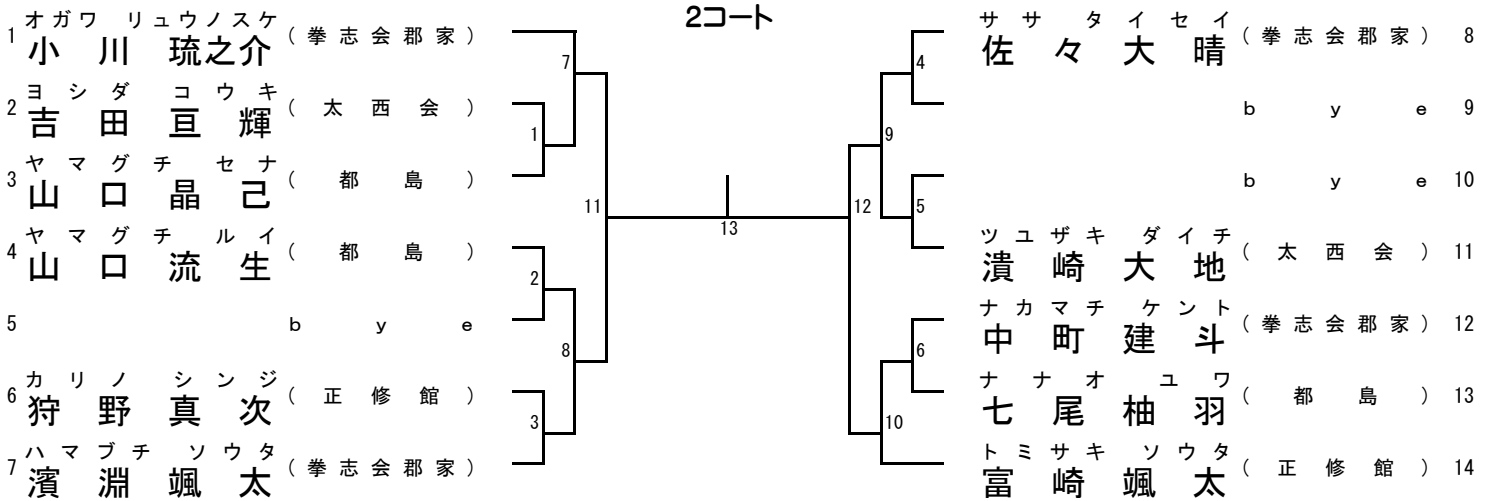

組手29. 中学生 男子 (段外)

1位、2位

1分フルタイム 6ポイント差

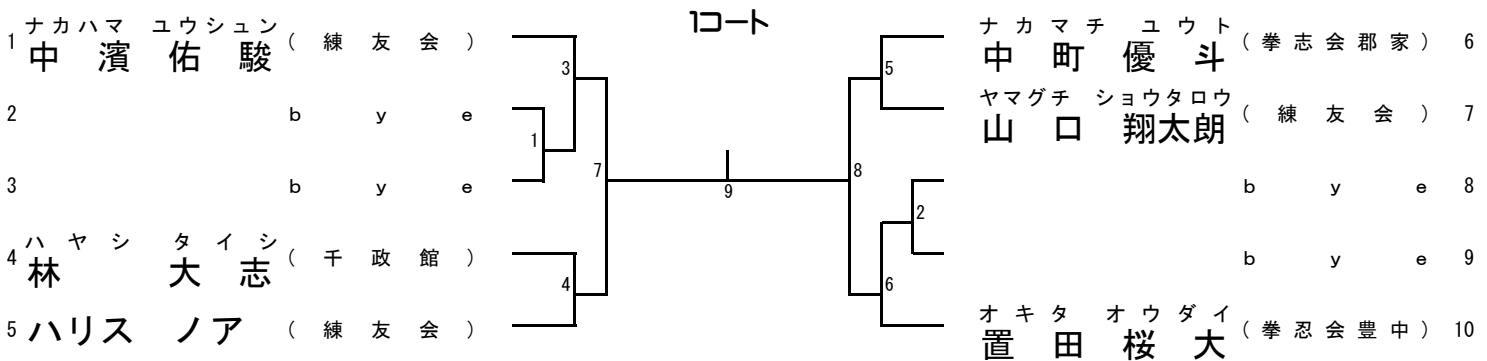

組手30. 成年 男子 (初級・中級・上級)

1位

1分30秒フルタイム 6ポイント差

1コート

	順位	ウエダ モリカズ 上田 守一	ニシダ タダオ 西田 忠男	ヨシナガ カズマ 吉永 千真
1	ウエダ モリカズ (高志館)		①	④
2	ニシダ タダオ (練友会)			⑦
3	ヨシナガ カズマ (淀空会)			

※ 「組手30. 成年 男子 (初級・中級・上級)」と「組手35. 中学生 女子 段外」、
「組手36. 成年 女子 (有段)」は、同時にコートへ入り①～⑨の番号順対戦を行う。

組手31. 小学1・2年 女子 (初級・中級)

1位、優秀1、敢闘2

1分フルタイム 6ポイント差

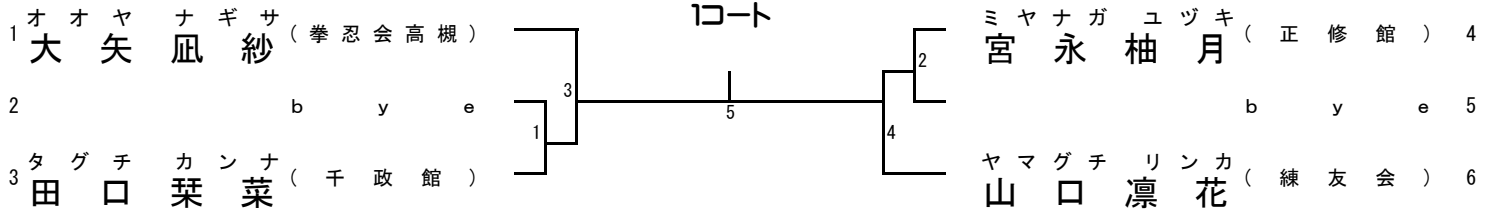

組手32. 小学3・4年 女子 (初級・中級)

1位、2位

1分フルタイム 6ポイント差

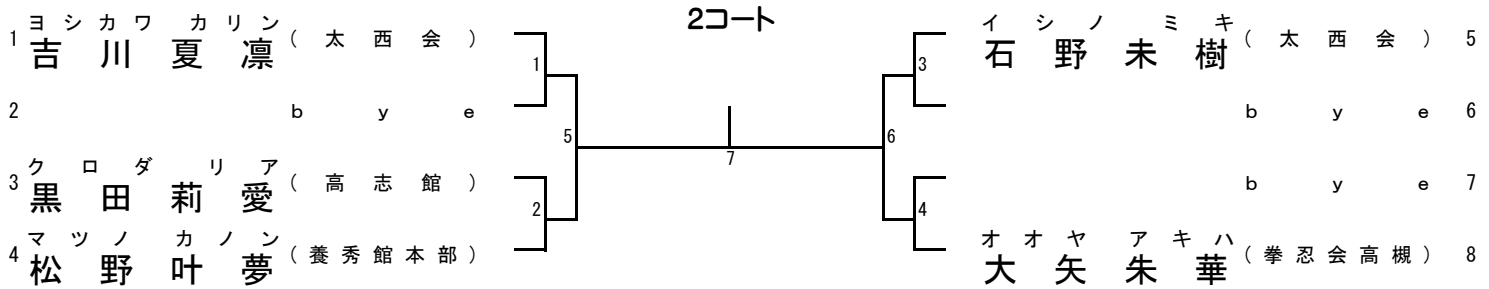

組手33. 小学5・6年 女子 (初級・中級)

1位

1分フルタイム 6ポイント差

2コート

	順位	タケノ サクラ 竹 野 咲 楽	タオカ ハルコ 田 岡 晴 子	ミノベ ユウ 美濃部 悠
1	タケノ サクラ 竹 野 咲 楽 (練友会)		①	②
2	タオカ ハルコ 田 岡 晴 子 (都島)			③
3	ミノベ ユウ 美濃部 悠 (千政館)			

組手34. 小学5・6年 女子 (上級)

1位、優秀1

1分フルタイム 6ポイント差

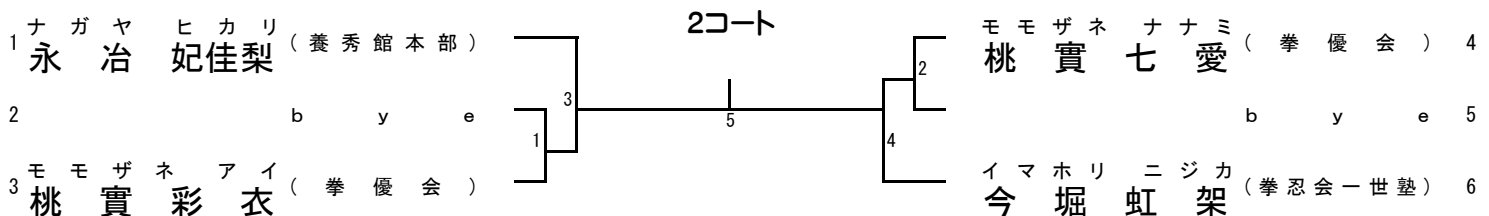

組手35. 中学生 女子 段外

1位

1分フルタイム 6ポイント差

コート

		順位	カナザワ ユウラ 金 沢 優 良	カミウラ リコ 上 浦 璃 子	ナカハマ ケイカ 中 濱 圭 香
1	カナザワ ユウラ 金 沢 優 良 (練 友 会)			②	⑤
2	カミウラ リコ 上 浦 璃 子 (練 友 会)				⑧
3	ナカハマ ケイカ 中 濱 圭 香 (練 友 会)				

※ 「組手30. 成年 男子 (初級・中級・上級)」と 「組手35. 中学生 女子 段外」、
「組手36. 成年 女子 (有段)」は、同時にコートへ入り①～⑨の番号順対戦を行う。

組手36. 成年 女子 (有段)

1位

1分30秒フルタイム 6ポイント差

コート

		順位	ハタナカ マユミ 畑 中 真 弓	ムロヤ レミ 室 谷 玲 海	カワイ ナオミ 河 合 奈 緒 美
1	ハタナカ マユミ 畑 中 真 弓 (高 志 館)			③	⑥
2	ムロヤ レミ 室 谷 玲 海 (淀 空 会)				⑨
3	カワイ ナオミ 河 合 奈 緒 美 (高 志 館)				

※ 「組手30. 成年 男子 (初級・中級・上級)」と 「組手35. 中学生 女子 段外」、
「組手36. 成年 女子 (有段)」は、同時にコートへ入り①～⑨の番号順対戦を行う。